

DENON

STEREO CD PLAYER

DCM-380/280

OPERATING INSTRUCTIONS

MODE D'EMPLOI

INSTRUCCIONES DE OPERACION

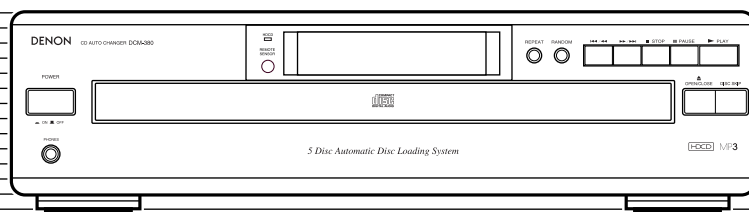

DCM-380

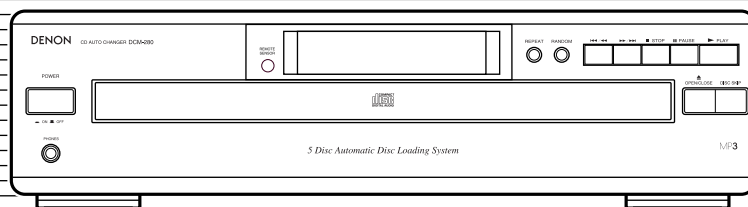
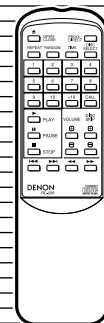

DCM-280

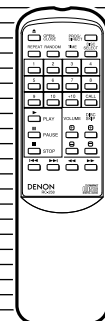

FOR ENGLISH READERS	PAGE	5 ~ PAGE	22
POUR LES LECTEURS FRANCAIS	PAGE	23 ~ PAGE	40
PARA LECTORES DE ESPAÑOL	PAGINA	41 ~ PAGINA	51

IMPORTANT TO SAFETY

WARNING:

TO PREVENT FIRE OR SHOCK HAZARD, DO NOT EXPOSE THIS APPLIANCE TO RAIN OR MOISTURE.

CAUTION:

1. Handle the power supply cord carefully

Do not damage or deform the power supply cord. If it is damaged or deformed, it may cause electric shock or malfunction when used. When removing from wall outlet, be sure to remove by holding the plug attachment and not by pulling the cord.

2. Do not open the top cover

In order to prevent electric shock, do not open the top cover. If problems occur, contact your DENON DEALER.

3. Do not place anything inside

Do not place metal objects or spill liquid inside the CD player. Electric shock or malfunction may result.

Please, record and retain the Model name and serial number of your set shown on the rating label.

Model No. DCM-380/280 Serial No. _____



CAUTION
RISK OF ELECTRIC SHOCK
DO NOT OPEN



CAUTION: TO REDUCE THE RISK OF ELECTRIC SHOCK, DO NOT REMOVE COVER (OR BACK). NO USER SERVICEABLE PARTS INSIDE. REFER SERVICING TO QUALIFIED SERVICE PERSONNEL.

The lightning flash with arrowhead symbol, within an equilateral triangle, is intended to alert the user to the presence of uninsulated "dangerous voltage" within the product's enclosure that may be of sufficient magnitude to constitute a risk of electric shock to persons.



The exclamation point within an equilateral triangle is intended to alert the user to the presence of important operating and maintenance (servicing) instructions in the literature accompanying the appliance.

• FOR CANADA MODEL ONLY

CAUTION

TO PREVENT ELECTRIC SHOCK DO NOT USE THIS (POLARIZED) PLUG WITH AN EXTENSION CORD, RECEPTACLE OR OTHER OUTLET UNLESS THE BLADES CAN BE FULLY INSERTED TO PREVENT BLADE EXPOSURE.

• POUR LES MODELES CANADIENS UNIQUEMENT

ATTENTION

POUR PREVENIR LES CHOCS ELECTRIQUES NE PAS UTILISER CETTE FICHE POLARISEE AVEC UN PROLONGATEUR UNE PRISE DE COURANT OU UNE AUTRE SORTIE DE COURANT, SAUF SI LES LAMES PEUVENT ETRE INSEREES A FOND SANS EN LAISSER AUCUNE PARTIE A DECOUVERT.

NOTE:

This CD player uses the semiconductor laser. To allow you to enjoy music at a stable operation, it is recommended to use this in a room of 10 °C (50 °F) ~ 35 °C (95 °F).

LABELS (for U.S.A. model only)

CERTIFICATION

THIS PRODUCT COMPLIES WITH DHHS RULES 21CFR SUBCHAPTER J APPLICABLE AT DATE OF MANUFACTURE.

CAUTION:

USE OF CONTROLS OR ADJUSTMENTS OR REFORMANCE OF PROCEDURES OTHER THAN THOSE SPECIFIED HEREIN MAY RESULT IN HAZARDOUS RADIATION EXPOSURE.

THE COMPACT DISC PLAYER SHOULD NOT BE ADJUSTED OR REPAIRED BY ANYONE EXCEPT PROPERLY QUALIFIED SERVICE PERSONNEL.

This device complies with Part 15 of the FCC Rules. Operation is subject to the following two conditions: (1) This device may not cause harmful interference, and (2) this device must accept any interference received, including interference that may cause undesired operation.

This Class B digital apparatus meets all requirements of the Canadian Interference-Causing Equipment Regulations.

Cet appareil numérique de la classe B respecte toutes les exigences du Règlement sur le matériel brouilleur du Canada.

CLASS 1 LASER PRODUCT
LUOKAN 1 LASERLAITE
KLASS 1 LASERAPPARAT

"CLASS 1
LASER PRODUCT"



ADVARSEL:

USYNLIG LASERSTRÅLING VED ÅBNING, NÅR SIKKERHEDSAFBRYDERE ER UDE AF FUNKTION. UNDGÅ UDSAETTELSE FOR STRÅLING.

VAROITUS!

LAITTEEN KÄYTTÄMINEN MUULLA KUIN TÄSSÄ KÄYTTÖOHJEESSA MAINITULLA TAVALLA SAATTAA ALTISTAA KÄYTTÄJÄN TURVALLISUUSLUOKAN 1 YLITTÄVÄLLE NÄKYMÄTTÖMÄLLE LASERSÄTEILYLLE.

VARNING-

OM APPARATEN ANVÄNDS PÅ ANNAT SÄTT ÄN I DENNA BRUKSANVISNING SPECIFICERATS, KAN ANVÄNDAREN UTSÄTTAS FÖR OSYNLIG LASERSTRÅLNING SOM ÖVERSKRIDER GRÄNSEN FÖR LASERKLASS 1.

Copyrights / Droits d'auteur / Derechos de Autor

- It is prohibited by law to reproduce, broadcast, rent or play discs in public without the consent of the copyright holder.
- La reproduction, la diffusion, la location, le prêt ou la lecture publique de ces disques sont interdits sans le consentement du détenteur des droits d'auteur.
- De acuerdo con las leyes está prohibido reproducir, emitir, alquilar o interpretar discos en público sin la autorización del propietario de los derechos de autor.

SAFETY INSTRUCTIONS





1. Read Instructions – All the safety and operating instructions should be read before the product is operated.
2. Retain Instructions – The safety and operating instructions should be retained for future reference.
3. Heed Warnings – All warnings on the product and in the operating instructions should be adhered to.
4. Follow Instructions – All operating and use instructions should be followed.
5. Cleaning – Unplug this product from the wall outlet before cleaning. Do not use liquid cleaners or aerosol cleaners.
6. Attachments – Do not use attachments not recommended by the product manufacturer as they may cause hazards.
7. Water and Moisture – Do not use this product near water – for example, near a bath tub, wash bowl, kitchen sink, or laundry tub; in a wet basement; or near a swimming pool; and the like.
8. Accessories – Do not place this product on an unstable cart, stand, tripod, bracket, or table. The product may fall, causing serious injury to a child or adult, and serious damage to the product. Use only with a cart, stand, tripod, bracket, or table recommended by the manufacturer, or sold with the product. Any mounting of the product should follow the manufacturer's instructions, and should use a mounting accessory recommended by the manufacturer.
9. A product and cart combination should be moved with care. Quick stops, excessive force, and uneven surfaces may cause the product and cart combination to overturn.
10. Ventilation – Slots and openings in the cabinet are provided for ventilation and to ensure reliable operation of the product and to protect it from overheating, and these openings must not be blocked or covered. The openings should never be blocked by placing the product on a bed, sofa, rug, or other similar surface. This product should not be placed in a built-in installation such as a bookcase or rack unless proper ventilation is provided or the manufacturer's instructions have been adhered to.
11. Power Sources – This product should be operated only from the type of power source indicated on the marking label. If you are not sure of the type of power supply to your home, consult your product dealer or local power company. For products intended to operate from battery power, or other sources, refer to the operating instructions.
12. Grounding or Polarization – This product may be equipped with a polarized alternating-current line plug (a plug having one blade wider than the other). This plug will fit into the power outlet only one way. This is a safety feature. If you are unable to insert the plug fully into the outlet, try reversing the plug. If the plug should still fail to fit, contact your electrician to replace your obsolete outlet. Do not defeat the safety purpose of the polarized plug.

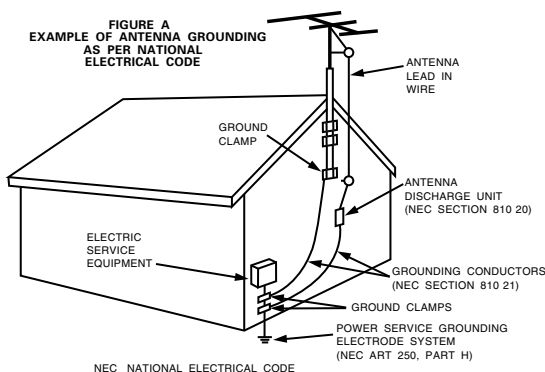

13. Power-Cord Protection – Power-supply cords should be routed so that they are not likely to be walked on or pinched by items placed upon or against them, paying particular attention to cords at plugs, convenience receptacles, and the point where they exit from the product.
15. Outdoor Antenna Grounding – If an outside antenna or cable system is connected to the product, be sure the antenna or cable system is grounded so as to provide some protection against voltage surges and built-up static charges. Article 810 of the National Electrical Code, ANSI/NFPA 70, provides information with regard to proper grounding of the mast and supporting structure, grounding of the lead-in wire to an antenna discharge unit, size of grounding conductors, location of antenna-discharge unit, connection to grounding electrodes, and requirements for the grounding electrode. See Figure A.
16. Lightning – For added protection for this product during a lightning storm, or when it is left unattended and unused for long periods of time, unplug it from the wall outlet and disconnect the antenna or cable system. This will prevent damage to the product due to lightning and power-line surges.
17. Power Lines – An outside antenna system should not be located in the vicinity of overhead power lines or other electric light or power circuits, or where it can fall into such power lines or circuits. When installing an outside antenna system, extreme care should be taken to keep from touching such power lines or circuits as contact with them might be fatal.
18. Overloading – Do not overload wall outlets, extension cords, or integral convenience receptacles as this can result in a risk of fire or electric shock.
19. Object and Liquid Entry – Never push objects of any kind into this product through openings as they may touch dangerous voltage points or short-out parts that could result in a fire or electric shock. Never spill liquid of any kind on the product.
20. Servicing – Do not attempt to service this product yourself as opening or removing covers may expose you to dangerous voltage or other hazards. Refer all servicing to qualified service personnel.
21. Damage Requiring Service – Unplug this product from the wall outlet and refer servicing to qualified service personnel under the following conditions:
 - a) When the power-supply cord or plug is damaged,
 - b) If liquid has been spilled, or objects have fallen into the product,
 - c) If the product has been exposed to rain or water,
 - d) If the product does not operate normally by following the operating instructions. Adjust only those controls that are covered by the operating instructions as an improper adjustment of other controls may result in damage and will often require extensive work by a qualified technician to restore the product to its normal operation,
 - e) If the product has been dropped or damaged in any way, and
 - f) When the product exhibits a distinct change in performance – this indicates a need for service.
22. Replacement Parts – When replacement parts are required, be sure the service technician has used replacement parts specified by the manufacturer or have the same characteristics as the original part. Unauthorized substitutions may result in fire, electric shock, or other hazards.
23. Safety Check – Upon completion of any service or repairs to this product, ask the service technician to perform safety checks to determine that the product is in proper operating condition.
24. Wall or Ceiling Mounting – The product should be mounted to a wall or ceiling only as recommended by the manufacturer.
25. Heat – The product should be situated away from heat sources such as radiators, heat registers, stoves, or other products (including amplifiers) that produce heat.

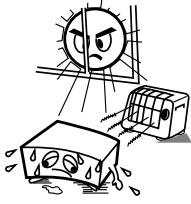
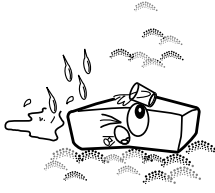
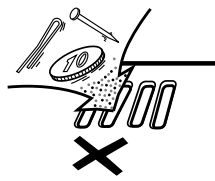
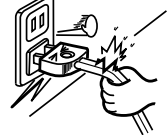
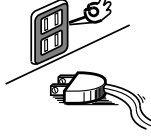

NOTE ON USE / OBSERVATIONS RELATIVES A L'UTILISATION / NOTAS SOBRE EL USO

 <ul style="list-style-type: none"> • Avoid high temperatures. Allow for sufficient heat dispersion when installed on a rack. • Eviter des températures élevées. Tenir compte d'une dispersion de chaleur suffisante lors de l'installation sur une étagère. • Evite altas temperaturas. Permite la suficiente dispersión del calor cuando está instalado en la consola. 	 <ul style="list-style-type: none"> • Keep the set free from moisture, water, and dust. • Protéger l'appareil contre l'humidité, l'eau et lapoussière. • Mantenga el equipo libre de humedad, agua y polvo. 	 <ul style="list-style-type: none"> • Do not let foreign objects in the set. • Ne pas laisser des objets étrangers dans l'appareil. • No deje objetos extraños dentro del equipo.
 <ul style="list-style-type: none"> • Handle the power cord carefully. Hold the plug when unplugging the cord. • Manipuler le cordon d'alimentation avec précaution. Tenir la prise lors du débranchement du cordon. • Maneje el cordón de energía con cuidado. Sostenga el enchufe cuando desconecte el cordón de energía. 	 <ul style="list-style-type: none"> • Unplug the power cord when not using the set for long periods of time. • Débrancher le cordon d'alimentation lorsque l'appareil n'est pas utilisé pendant de longues périodes. • Desconecte el cordón de energía cuando no utilice el equipo por mucho tiempo. 	 <ul style="list-style-type: none"> • Do not let insecticides, benzene, and thinner come in contact with the set. • Ne pas mettre en contact des insecticides, du benzène et un diluant avec l'appareil. • No permita el contacto de insecticidas, gasolina y diluyentes con el equipo.
<ul style="list-style-type: none"> • The ventilation should not be impeded by covering the ventilation openings with items, such as newspapers, table-cloths, curtains, etc. • No naked flame sources, such as lighted candles, should be placed on the apparatus. • Please be care the environmental aspects of battery disposal. • Apparatus shall not be exposed to dripping or splashing and no objects filled with liquids, such as vases, shall be placed on the apparatus. • No objects filled with liquids, such as vases, shall be placed on the apparatus. 	 <p>* (For sets with ventilation holes)</p> <ul style="list-style-type: none"> • Do not obstruct the ventilation holes. • Ne pas obstruer les trous d'aération. • No obstruya los orificios de ventilación. 	 <ul style="list-style-type: none"> • Never disassemble or modify the set in any way. • Ne jamais démonter ou modifier l'appareil d'une manière ou d'une autre. • Nunca desarme o modifique el equipo de ninguna manera.

<ul style="list-style-type: none"> • DECLARATION OF CONFORMITY We declare under our sole responsibility that this product, to which this declaration relates, is in conformity with the following standards: EN60065, EN55013, EN55020, EN61000-3-2 and EN61000-3-3. Following the provisions of 73/23/EEC, 89/336/EEC and 93/68/EEC Directive. • ÜBEREINSTIMMUNGSERKLÄRUNG Wir erklären unter unserer Verantwortung, daß dieses Produkt, auf das sich diese Erklärung bezieht, den folgenden Standards entspricht: EN60065, EN55013, EN55020, EN61000-3-2 und EN61000-3-3. Entspricht den Verordnungen der Direktive 73/23/EEC, 89/336/EEC und 93/68/EEC. • DECLARATION DE CONFORMITE Nous déclarons sous notre seule responsabilité que l'appareil, auquel se réfère cette déclaration, est conforme aux standards suivants: EN60065, EN55013, EN55020, EN61000-3-2 et EN61000-3-3. D'après les dispositions de la Directive 73/23/EEC, 89/336/EEC et 93/68/EEC. • DICHIARAZIONE DI CONFORMITÀ Dichiariamo con piena responsabilità che questo prodotto, al quale la nostra dichiarazione si riferisce, è conforme alle seguenti normative: EN60065, EN55013, EN55020, EN61000-3-2 e EN61000-3-3. In conformità con le condizioni delle direttive 73/23/EEC, 89/336/EEC e 93/68/EEC. QUESTO PRODOTTO E' CONFORME AL D.M. 28/08/95 N. 548. 	<ul style="list-style-type: none"> • DECLARACIÓN DE CONFORMIDAD Declaramos bajo nuestra exclusiva responsabilidad que este producto al que hace referencia esta declaración, está conforme con los siguientes estándares: EN60065, EN55013, EN55020, EN61000-3-2 y EN61000-3-3. Siguiendo las provisiones de las Directivas 73/23/EEC, 89/336/EEC y 93/68/EEC. • EENVORMIGHEIDSVRKLARING Wij verklaren uitsluitend op onze verantwoordelijkheid dat dit produkt, waarop deze verklaring betrekking heeft, in overeenstemming is met de volgende normen: EN60065, EN55013, EN55020, EN61000-3-2 en EN61000-3-3. Volgens de bepalingen van de Richtlijnen 73/23/EEC, 89/336/EEC en 93/68/EEC. • ÖVERENSSTÄMMELSESINTYG Härmed intygas helt på eget ansvar att denna produkt, vilken detta intyg avser, uppfyller följande standarder: EN60065, EN55013, EN55020, EN61000-3-2 och EN61000-3-3. Enligt stadgarna i direktiv 73/23/EEC, 89/336/EEC och 93/68/EEC. • DECLARAÇÃO DE CONFORMIDADE Declaramos sob nossa exclusiva responsabilidade que este produto, ao qual esta declaração corresponde, está em conformidade com as seguintes normas: EN60065, EN55013, EN55020, EN61000-3-2 e EN61000-3-3. De acordo com o estabelecido nas Directivas 73/23/EEC, 89/336/EEC e 93/68/EEC.
---	---

CAUTION:

At the bottom of the player there are two red shipping screws for use when the player is transported. Before using the player, turn these screws counterclockwise and remove them.

If the shipping screws are still in place and the power is turned on, the disc tray will not open. If this happens, turn off the power, unplug the power cord from the power outlet and remove the shipping screws.

Retain these screws as they will be needed when the player is transported.

Before transporting the player, take out the discs, close the disc tray, turn off the power after "0 00 00:00" is displayed and unplug the power cord from the power outlet. Then install the shipping screws by turning them clockwise. Be sure to fasten them securely.

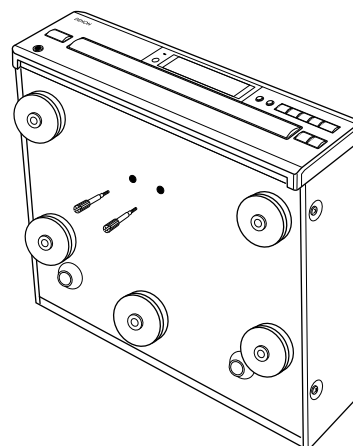

Thank you for purchasing the DENON compact disc player. Read the Operating Instructions thoroughly, and operate this player properly.

— TABLE OF CONTENTS —

1	FEATURES	5
2	BEFORE USING	6
3	CLEANING	7
4	CDs	7
5	NAMES OF PARTS AND THEIR FUNCTIONS	8, 9
6	OPENING AND CLOSING THE DRAWER AND LOADING A DISC	10
7	CONNECTIONS	11
8	NORMAL PLAY	12
9	OTHER PLAY METHODS	13~17
10	PLAYING MP3 FILES	18, 19
11	PLAY USING THE REMOTE CONTROL UNIT	20, 21
12	COMPACT DISCS	22
13	TROUBLE? CHECK THE PLAYER TO FIND WHAT'S WRONG	22
14	SPECIFICATIONS	22

In addition to the CD Player unit, please check to make sure the following items are included in the packing box:

- (1) Operating Instructions.....1
- (2) Connection Cords.....1
- (3) Remote Control Unit RC-258.....1
- (4) R6P (AA size) Dry batteries2

IMPORTANT

(CANADIAN MODEL ONLY)

This digital apparatus does not exceed the Class B limits for radio noise emissions from digital apparatus set out in the Radio Interference Regulations of the Canadian Department of Communication.

1 FEATURES

(1) HDCD® (High Definition Compatible Digital) decoder (DCM-380 only)

HDCD is an encoding/decoding technology that greatly reduces the distortion occurring at the time of digital recording while maintaining compatibility with the conventional CD format. HDCD allows 20-bit data to be converted into the 16-bit data of current CDs with no loss in sound quality.

The use of this HDCD decoder makes it possible to achieve the high resolution and low distortion characteristic of HDCD when playing HDCD-compatible discs, and DENON's digital technology optimizes the high sound quality possibilities of HDCD technology. Furthermore, normal CDs and HDCD-compatible CDs are automatically identified, and the optimum digital signal processing for that type of disc used.

(2) High performance digital filter

The DCM-380/280 uses high precision 8-times oversampling digital filters.

(3) Simple Playback of 8cm CD Singles

8cm CD singles can be played without using an adaptor.

(4) Programming of up to 32 tracks

All of the tracks on a CD can be programmed to play in any order. Programming in units of discs (all tracks on a disc) is also possible.

(5) Newly developed carousel-type changer mechanism included

This mechanism can house five discs, and while one disc is playing the remaining four discs can be changed. In addition, the carousel can be rotated either clockwise or counterclockwise, so searching between discs is fast.

(6) Wireless Remote Control Accessory

In addition to general operations such as Play, Stop and Pause, this remote control unit enables direct selection, direct programming, and other functions. Use of the remote control unit adds greatly to the operating ease of the DCM-380/280, enhancing its outstanding features.

(7) CD-RW Playback Capability

The DCM-380/280 can play finalized CD-R and CD-RW discs.

(8) MP3 Playback

HDCD®, HDCD® and High Definition Compatible Digital® are either registered trademarks or trademarks of Microsoft Corporation in the United States and/or other countries.

2 BEFORE USING

Condensation

■ Condensation

Condensation can be seen as water droplets that have formed on the windows of a heated room in winter.

■ Conditions for the Formation of Condensation

In winter, when the unit is brought from outdoors to a warm indoor location, or when the room temperature is suddenly raised by a heater, condensation will form on the operating parts within the unit and normal operation will no longer be possible.

Condensation can also form in summer when the breeze from an air conditioner strikes the unit directly. Should this occur, change the setup location of the unit.

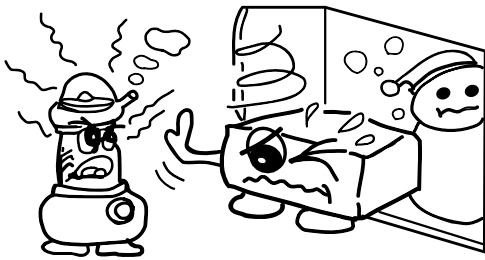

■ Measures to Take After Condensation Forms

- If condensation has formed, switch on the power and leave the unit for a while. Although the time will differ according to the surrounding conditions, the unit should be usable in 1 to 2 hours.
- Should condensation form on the disc, wipe the disc clean.

Other Precautions

■ Illustrations used for descriptive purposes may differ from the actual items.

■ Please keep the instruction manual. After reading this instruction manual, please keep it in a safe place together with the warranty.

Setup Precautions

- Please provide a spacing of more than 10 cm between the top, rear, and side surfaces of subwoofer and walls or other audio/video equipment, etc.
- When using this unit or other electronic equipment that contains microprocessors at the same time as using a tuner or TV, noise or screen interference can occur on the audio and video of the tuner or TV. Should this occur, pay careful attention to the following points.
 - Separate this unit as much as possible from the tuner or TV.
 - Separate the antenna line of the tuner or TV from the power cable and input/output connection cables of this unit as much as possible.
 - Use of indoor antennas and 300 Ω/ohms feedline are especially susceptible to such interference. We recommend the use of outdoor antennas and 75 Ω/ohms coaxial cable.

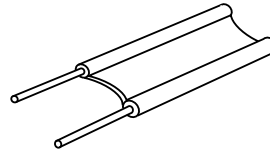

300 Ω/ohms feedline

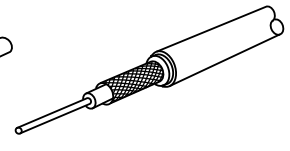

75 Ω/ohms coaxial cable

When not using the DCM-380/280

■ Under normal circumstances

- Always remove the disc and turn the power off.
- When leaving home for long periods of times such as for trips, be sure to unplug the power supply cord.

■ When moving the DCM-380/280

- Do not subject the DCM-380/280 to shocks.
- Always check that the disc has been removed and the connection cords disconnected before moving the DCM-380/280.

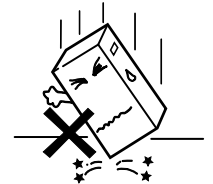

3 CLEANING

Cleaning the main unit

- Use a soft cloth and wipe lightly to remove dirt from the cabinet and operation panel.
 - When using chemically treated cloths, follow the precautions that have been written for them.
- Do not use benzene, thinners, or other organic solvents or insecticides on the main unit since they may cause a change in quality or color.

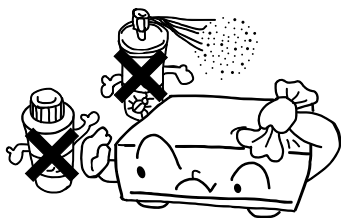

NOTE:

Do not use record spray or antistatic. Also do not use volatile chemicals such as benzene or thinner.

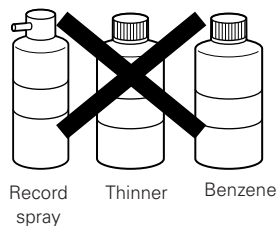

Cleaning discs

- Fingerprints or dirt on the disc may lower sound and picture quality or cause breaks in playback. Wipe off fingerprints or dirt.
- Use a commercially available disc cleaning set or a soft cloth to wipe off fingerprints or dirt.

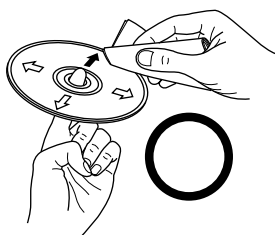

Wipe gently from the middle outwards.

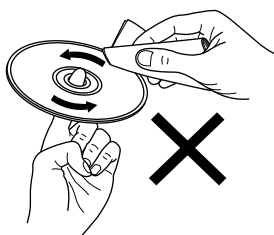

Do not wipe with a circular motion.

4 CDs

Discs

This unit uses CDs (optical digital audio discs) which bear the mark located at the right. Note that specially shaped CDs, for example, heart shaped or hexagonal cannot be played. Do not attempt to use such CDs since doing so may cause breakdown of this unit.

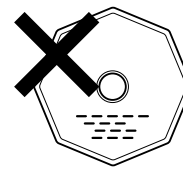

Holding discs

Avoid touching the surface of discs when loading and unloading them.

Be careful not to get fingerprints on the signal surface (the side which shines in rainbow colors).



Cautions on Handling Discs

- Do not get fingerprints, grease or dirt on discs.
- Be especially careful not to scratch discs when removing them from their cases.
- Do not bend discs.
- Do not heat discs.
- Do not enlarge the center hole.
- Do not write on the labeled (printed) side with a ball-point pen or a pencil.
- Water droplets may form on the surface if the disc is moved suddenly from a cold place to a warm one. Do not use a hairdryer, etc., to dry the disc.

Cautions on Storing Discs

- Always eject discs after playing them.
- Keep discs in their cases to protect them from dust, scratches and warping.
- Do not put discs in the following places:
 1. Exposed to direct sunlight for long periods of time
 2. Humid or dusty places
 3. Places exposed to heat from heaters, etc

5 NAMES OF PARTS AND THEIR FUNCTIONS

FRONT PANEL

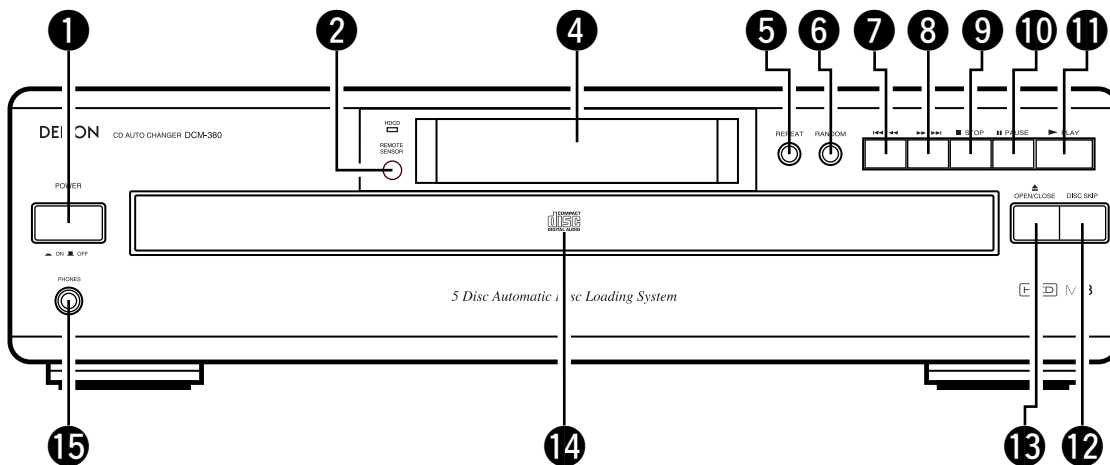

REAR PANEL

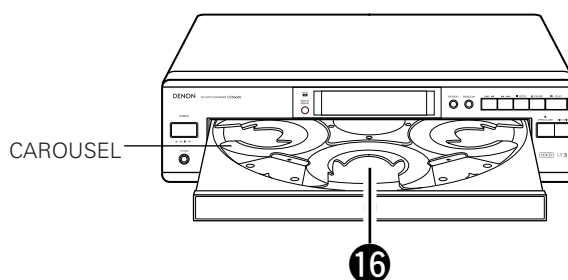
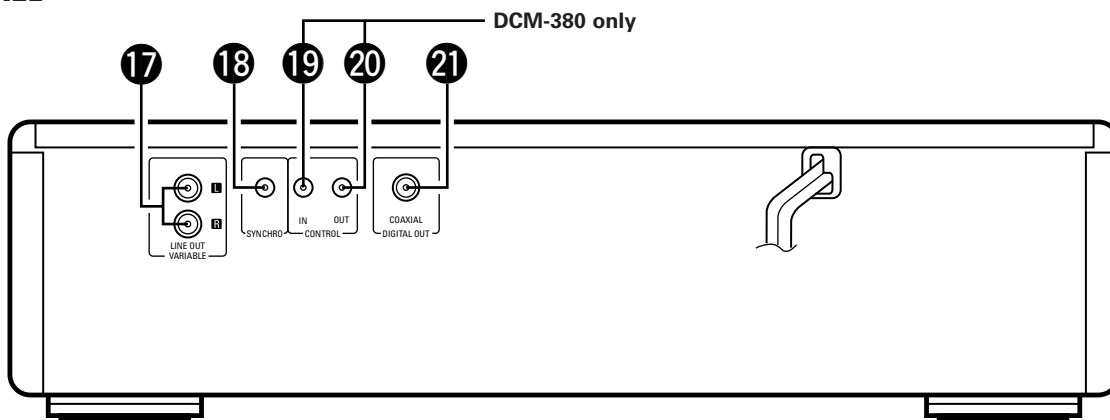

DISPLAY

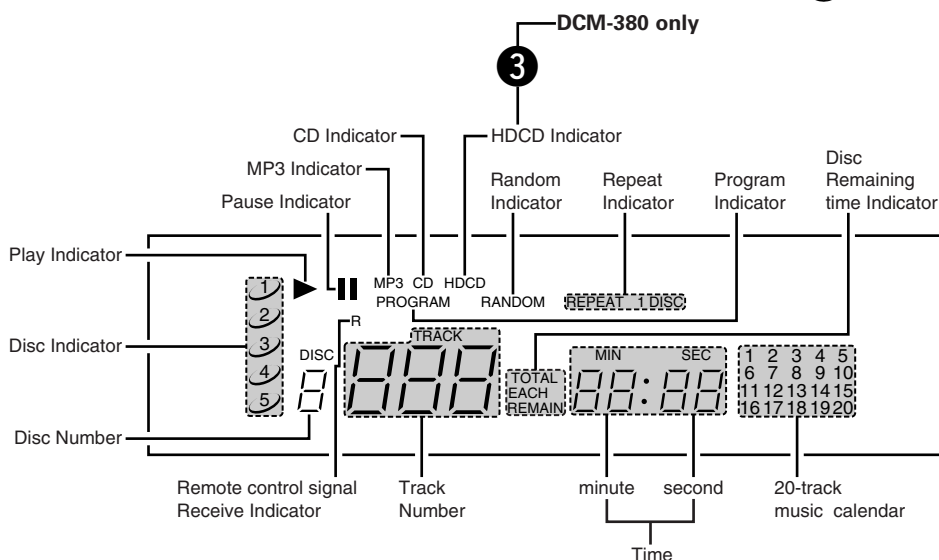

- 1 Power Switch (POWER)**
- Press this button to switch on the power.
- 2 Remote Control Receptor (REMOTE SENSOR)**
- This receptor receives infrared signals from the wireless remote control unit.
 - Aim the wireless remote control unit at this receptor window when operating it.
- 3 HDCD Indicator (DCM-380 only)**
- This lights when an HDCD-compatible disc is playing.
- 4 Display Window**
- The Disc No., Track No., playing time and other information are displayed in the display window.
- 5 Repeat Button (REPEAT)**
- Press this button for repeated playback. The "REPEAT" indicator appears on the display. The following three types of repeat modes are available.
 - When pressed once, the "REPEAT" and "1" indicators light and the track currently playing is repeated.
 - When pressed again, the "REPEAT" and "1 DISC" indicators light and all the tracks on the disc currently playing are repeated.
 - When pressed again, the "REPEAT" and "DISC" indicators light and all the discs currently set on the tray are repeated.
 - When pressed again, the "REPEAT" and "DISC" indicators turn off and the repeat mode is cancelled.
- The repeat function can also be used during programmed and random playback, but in this case only the all repeat ("REPEAT" and "DISC" indicator) mode is available. (Refer to page 15 for details.)
- 6 Random button (RANDOM)**
- Press this button to begin random play.
 - Pressing this button during stop, and press the ► PLAY button play to full automatic random play.
 - Pressing this button during playing of a program starts random play of the tracks in the program. (See page 15, item 7.)
- 7 Automatic/Manual Search Reverse Button (◀◀◀/◀◀)**
- Press this button to return the pickup to the beginning of the present track. Press again to return to other tracks.
 - By pressing the button a number of times, the pickup will move back the corresponding number of tracks.
 - Keep on pressing this button for more than 0.5 seconds during playback for fast reverse search. As long as the button is kept pressed, music signals are played back faster than normal.
 - Keep on pressing this button for more than 5 seconds, reverse search becomes approximately 4 times faster.
- 8 Automatic/Manual Search Forward Button (▶▶▶/▶▶)**
- Press this button to move the pickup forward to the beginning of the next track. Press again to move ahead to other tracks.
 - By pressing the button a number of times, the pickup will advance the corresponding number of tracks.
 - Keep on pressing this button for more than 0.5 seconds during playback for fast forward search. As long as the button is kept pressed, music signals are played back faster than normal.
 - Keep on pressing this button for more than 5 seconds, forward search becomes approximately 4 times faster.
- 9 Stop Button (■ STOP)**
- Press this button to stop play.
- 10 Pause Button (⏸ PAUSE)**
- Press this button to stop play temporarily.
 - Pressing the ⏸ PAUSE button during play stops play temporarily. The "▶" indicator goes off and the "⏸" indicator lights up.
 - To cancel the Pause state, press either the ► PLAY button 11 or the ⏸ PAUSE button 10 a second time.
- 11 Play Button (▶ PLAY)**
- Press this button to play a disc. The "▶" indicator lights up when the button is pressed, the number of the disc and the track being played is displayed by the Disc Number and Track No. indicator, and the amount of elapsed time for the current track is displayed by the Time indicator.
 - The "▶" indicator goes off after playing of the final track of the final disc is finished and the player stops.
- 12 Disc Skip Button (DISC SKIP)**
- Each time this button is pressed, the carousel will rotate in a clockwise direction to the next tray position. This allows for loading or unloading of discs. This button is also used to select the next disc, in the normal play continuously.
- 13 Open/Close Button (⏏ OPEN/CLOSE)**
- Press this button when opening.
 - The drawer is opened toward the front.
 - Press the button again to close the drawer.
- 14 Loading Drawer**
- Discs can be loaded and unloaded when this drawer is open. Do not force the drawer closed by hand.
- 15 Headphone Jack (PHONES)**
- Insert the jack of the headphones when desiring to listen to a disc privately. (Headphones are sold separately.)
- 16 Disc Trays (1 ~ 5)**
- One disc per tray can be loaded.
- 17 Output Terminal (LINE OUT)**
- Connect the connection cords from these terminals to the amplifier's input terminals. (Refer to page 11 for connections.)
- 18 SYNCHRO Jack (SYNCHRO)**
- To make a synchronized recording, this jack must be connected to the SYNCHRO jack of the deck with a connection cord. (Refer to page 11 for connections.)
- 19 Control Input Connector (CONTROL IN) (DCM-380 only)**
- This is the input connector for wired remote control. Consult your DENON dealer if you wish to use this connector.
- 20 Control Output Connector (CONTROL OUT) (DCM-380 only)**
- This is the output connector for wired remote control. Consult your DENON dealer if you wish to use this connector.
- 21 Digital Audio Output Connector (COAXIAL)**
- Connect a commercially available 75 Ω/ohms pin-plug cord.
 - Digital data is output from this connector.

Continuous Button Operation

If the Automatic/Manual Search Reverse button 7 or the Automatic/Manual Search Forward button 8 are held in, the function of that button will be repeated.

6 OPENING AND CLOSING THE DRAWER AND LOADING A DISC

Opening and closing the drawer (This operation only works while the power is on.)

1. Press the POWER switch to turn on the power.
2. Press the ▲ OPEN/CLOSE button.

How to load a disc

- Make sure the drawer is completely open.
- Hold the disc by the edges and place it on the disc tray. (Do not touch the signal surface, i.e., the glossy side.)
- Set the disc properly in the tray according to its size.
Set 8 cm discs in the center hole.
- When the drawer is opened during the stop mode, discs can be loaded in the 3 disc trays. If the DISC SKIP button is pressed, the carousel turns and a disc can be loaded in the another disc tray. When the drawer is opened during the play mode, it is possible to load and unload discs in all of the disc trays other than the one whose disc is currently playing. 3 discs can be replaced and press the DISC SKIP button to switch the other disc tray that can be replaced.
- Press the ▲ OPEN/CLOSE button to close the drawer.

Caution:

- The player will not operate properly and the disc may even be damaged if it is not set correctly.
- If your finger should get caught in the drawer when it closes, press the ▲ OPEN/CLOSE button.
- Do not place any foreign objects on the disc tray, and do not place more than one disc on the tray at a time. Otherwise malfunction may occur.
- Do not push in the disc tray manually when the power is off as this may cause malfunction and damage the CD player.
- Do not touch the carousel while it is turning. Also, do not turn the carousel by hand when it is stopped. Doing so could damage it.

- Do not insert disc where indicated by arrow.
This could damage the internal mechanism in the unit.

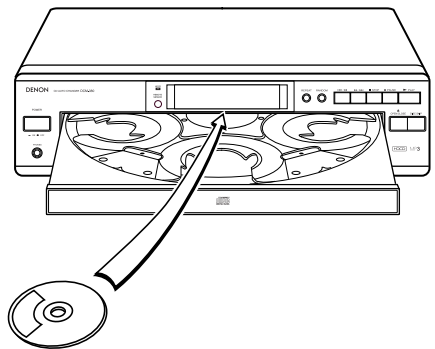
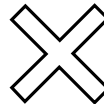
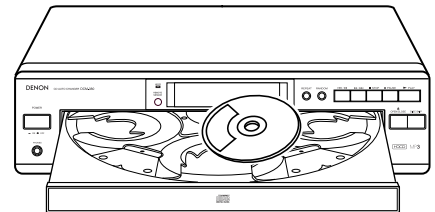
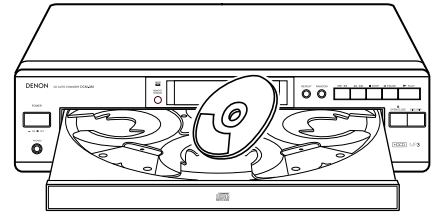
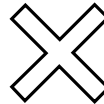
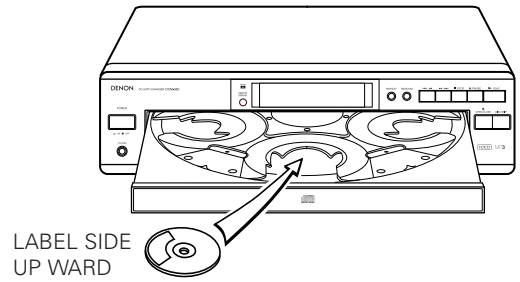

7 CONNECTIONS

(1) Connecting the Output Terminal

- Connect one end of the connection cord supplied with the CD Player to the output terminals, left (L) and right (R) of the CD Player, and the other end to the CD, AUX or TAPE PLAY input terminals, left (L) and right (R), of the amplifier.

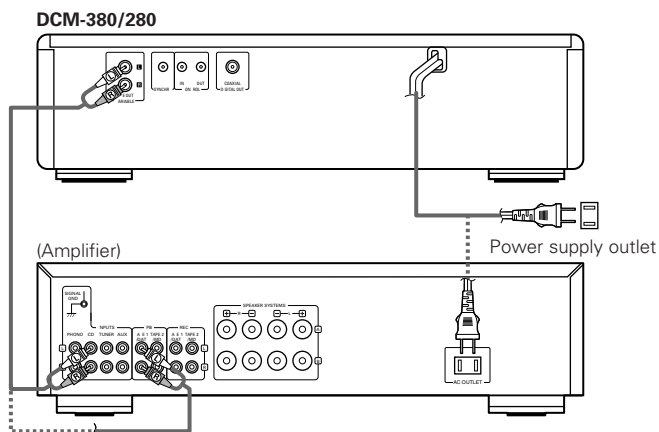

(2) Connecting the Digital Output Jack (COAXIAL)

- Use a 75 Ω/ohm pin cord to connect the digital output jack (COAXIAL) of the CD Player to the digital input jack (COAXIAL) on a digital processor or MD recorder, available in stores.

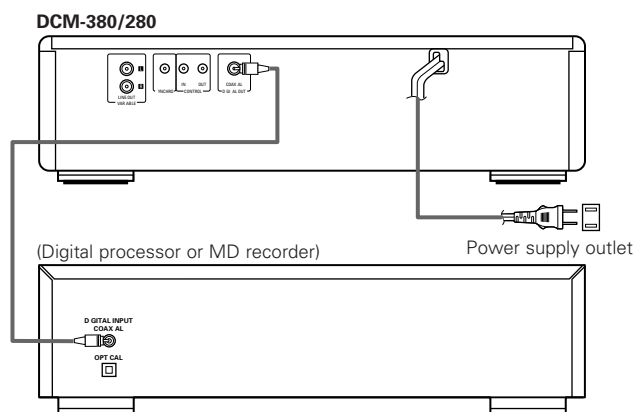

(3) SYNCHRO Jack Connections

- Connect the SYNCHRO jack with a DENON cassette deck which is equipped with a SYNCHRO jack, then make a synchronized recording. Use the connection cord supplied with the cassette deck.
- To make use of this function, also connect the output jacks and make the settings so that a recording can be made from the CD player to the cassette deck.

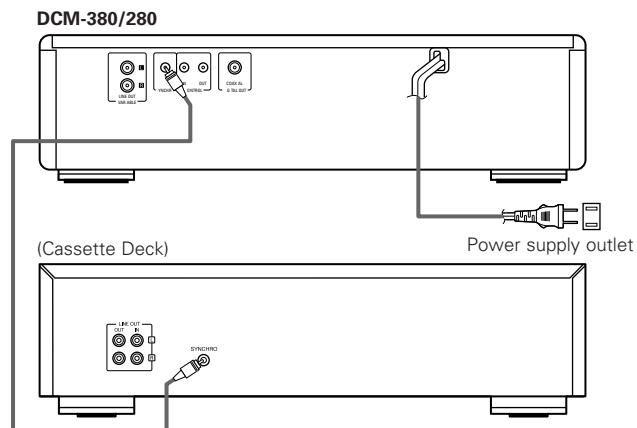

8 NORMAL PLAY

Follow the steps below to get an understanding of the disc play procedure.

(1) Starting Playback

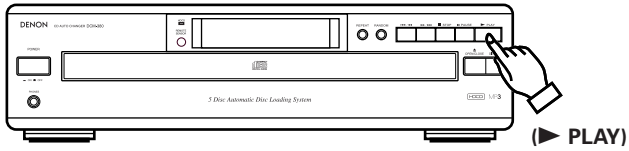

1. Turn the POWER switch on and press the ▲ OPEN/CLOSE button to open the drawer.
2. Set the disc to be played in the front side tray.
3. Press the ► PLAY button.
4. The drawer closes and the disc just loaded is played.
5. The disc number, track number and elapsed time, etc., for the disc currently playing appear on the display window.
6. If the ▲ OPEN/CLOSE button is pressed while a disc is playing, playback continues, but the drawer opens and four discs can be replaced. The disc that can be replaced switches when the DISC SKIP button is pressed.
Press the ▲ OPEN/CLOSE button again to close the drawer.

(2) Stopping Playback

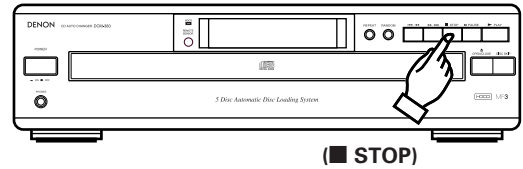

1. Press the ■ STOP button to stop playback.
 2. To replace discs, press the ▲ OPEN/CLOSE button. The disc which was playing switches over to the front side and the drawer opens.
- Set the disc you want to played in the front side.

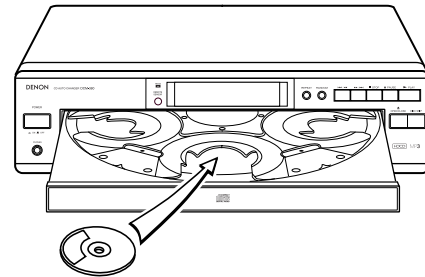

9 OTHER PLAY METHODS

In addition to normal play, the following methods can be used when playing a disc.

1 To Play the Desired Disc and Desired Track Direct Selection (Remote control only)

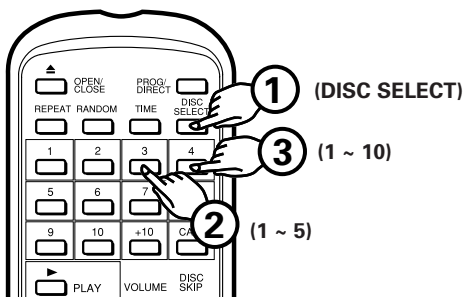

1. Press the DISC SELECT button.
 2. Use the number buttons (1 to 5) to select the number of the disc to be played.
 3. Next, use the number buttons (1 to 10 and +10) to select the number of the track to be played.
 - For example, to play the 4th track on the 3rd disc: Press [DISC SELECT], [3] and [4].
 - To play the 12th track on the 5th disc: Press [DISC SELECT], [5], [+10] and [2].
- Playback begins from the number of the disc and track selected.

2 To Move to the Next Disc During Playback Disc Skip

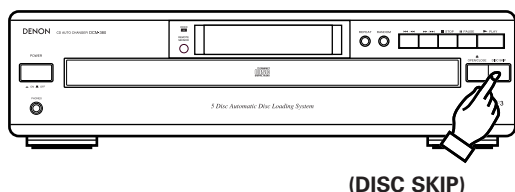

1. Press the DISC SKIP button. The carousel in the drawer turns and the disc on the next tray is played. For example, if disc number 3 was playing, the disc switches to disc number 4, and if disc number 5 was playing, the disc switches to disc number 1.
2. In addition, when the DISC SKIP - button on the remote control unit is pressed, the carousel turns in the opposite direction and the previous disc is played.

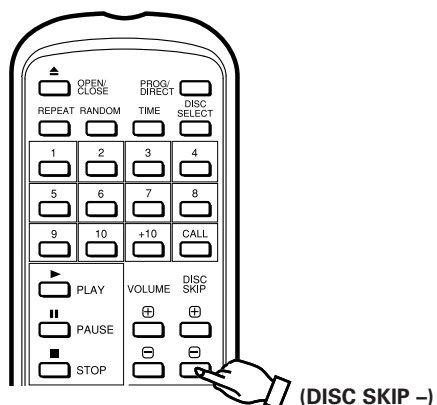

3 To Move to the Next Track during Play Automatic Search

Press the **▶▶/▶▶▶▶** button for less than 0.5 seconds during playback.

- The pickup will advance to the beginning of the next track and playback will continue. Pressing the button several times will forward the pickup the corresponding number tracks.



Press the **▶▶/▶▶▶▶** button.

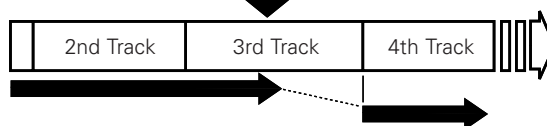

- During Random or Program operation, player moves to the beginning of the next random or program track selection.

4 To return to the beginning of the track now being played Automatic Search



Press the **◀◀/◀◀◀◀** button for less than 0.5 seconds during playback.

- The pickup will return to the beginning of the current track and playback will continue. Pressing the button several times will return the pickup the corresponding number tracks.

Press the **◀◀/◀◀◀◀** button.



5 To Play the Desired Discs and the Desired Tracks in the Desired Order Program Selection

- You can play certain tracks on the loaded discs in any order.
- Tracks on a disc not loaded can also be programmed, but if you try to play that disc, the microprocessor detects that it is not loaded and the following disc is played automatically.
- Up to 32 tracks can be set in a program.

(1) Programming (Remote control only)

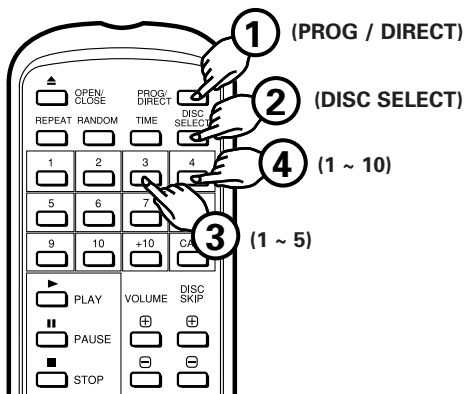

- Press the PROG/DIRECT button. The "PROGRAM" indicator lights. Use the DISC SELECT button, number and +10 buttons to select the disc to be programmed.

For example, to program the 3rd track on the 2nd disc and the 12 track on the 5th disc, press **PROG/DIRECT**, **DISC SELECT**, **2**, **3**, **DISC SELECT**, **5**, **+10** and **2**.

(2) To Check the Programmed Tracks (Remote control only)

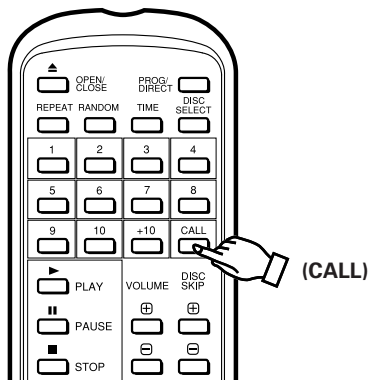

- Press the CALL button on the wireless remote control unit. The contents of the program are displayed in order one item at a time each time the CALL button is pressed.

(3) To Play a Program

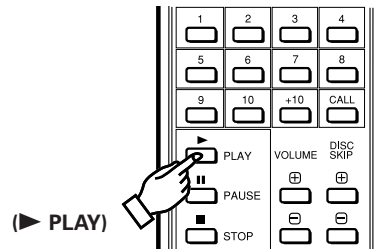
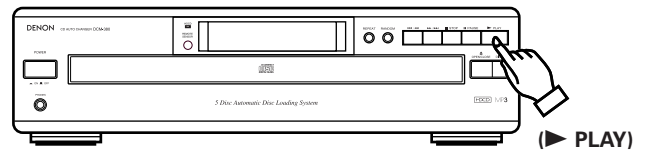

- Press the ► PLAY button to play the programmed selections in the order in which they were programmed.

(4) To clear the entire program

- Pressing the PROG/DIRECT button once more erases the entire program. Pressing the ▲ OPEN/CLOSE button also erases the contents of a program.
- Pressing the PROG/DIRECT button while a program is being played cancels the program. Play will then be continuous to the end of the disc currently being played, after which the player will stop automatically.

Cautions:

- Programmed playback is not possible with MP3 discs. If an MP3 disc is specified, that step in the program is ignored.
- If a program is run during playing of a track or from the Pause state, the track which is currently being played becomes the 1st track in the program.
- Direct selection cannot be done while a program is being played. Inputting the track number of a desired track with the Track Number buttons adds the input track to the end of the program.
- When programming, do not program a track number which is not recorded on the disc. If such a number is programmed by mistake, the player ignore the program.

6 To Repeat Play of All Tracks **Repeat Play**

- Press the REPEAT button. The "REPEAT" indicator will light up.
- * Steps ① and ② can be done in any order, with the same results.

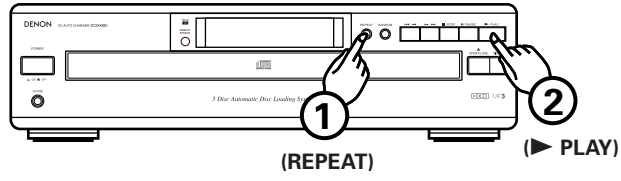

- When the REPEAT button is pressed once, the "REPEAT" and "1" indicators light. In this mode, the track currently playing is repeated.

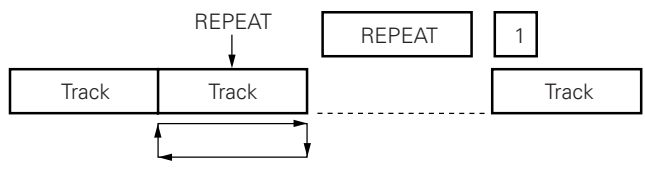

- If the REPEAT button is pressed again, the "REPEAT" and "1 DISC" indicators light, and the disc currently playing is repeated.

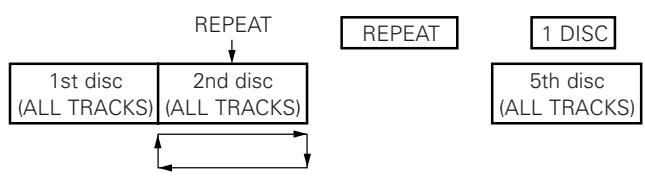

- If the REPEAT button is pressed again, the "REPEAT" and "DISC" indicators light, and all the discs currently loaded are repeated.

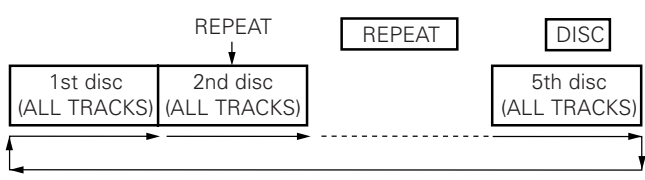

- Pressing the REPEAT button during play will also cause the player to repeat play (of all tracks).
- To cancel repeat play, press the REPEAT button once more.
- Pressing the REPEAT button while a program is being played will cause the tracks in the program to be played again in order.
- Pressing the REPEAT button during Random play will cause the tracks to be played again at random.

7 Letting the Player Select the Order of Play **Random Play**

(When using the remote control unit)

(1) Full Random Play

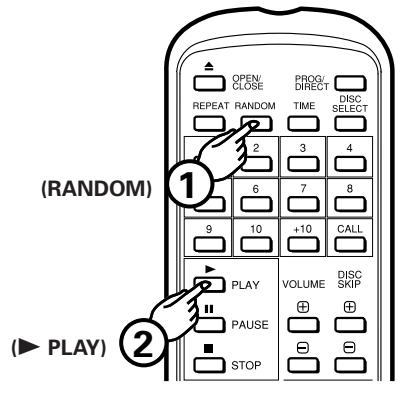

- Press the RANDOM button, then press the ► PLAY button. The microcomputer will then start play of the tracks on the 5 discs at random.

(2) Program Random Play (Remote control only)

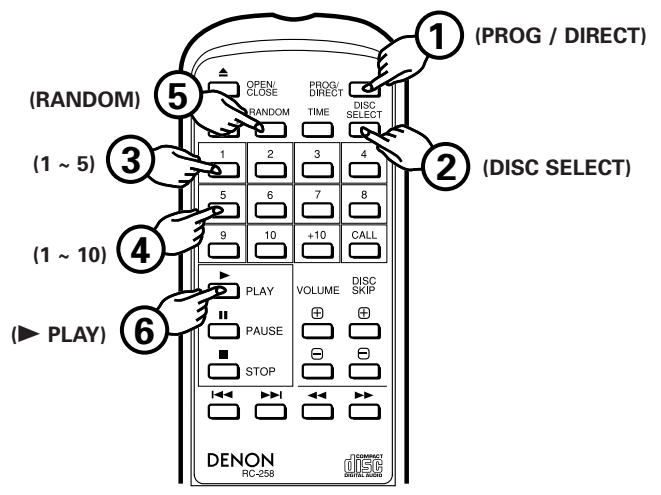

- After pressing the PROG/DIRECT button and inputting a program (See item ⑤ on page 14), press the RANDOM button, then the ► PLAY button. The microcomputer will then select tracks from the program at random and play them.

(3) Disc Sequential Random Play

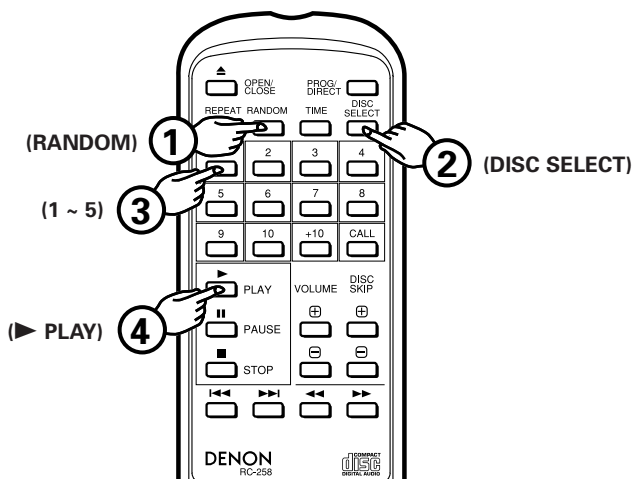

- Press the RANDOM button and specify the disc numbers (1 to 5) with the DISC SELECT button and the number buttons. A press of the ► PLAY button will result in the player randomly selecting and playing tracks on the disc in the order of specified discs. Up to 5 discs can be selected, and the same disc can be selected, two or more times. Disc sequential random play is cancelled when play ends.

(4) To Cancel Random Play

- Pressing the RANDOM button once more cancels the Random function. Play will then proceed from the track currently being played to the end of the last track on the disc, then stop. Pressing the ▲ OPEN/CLOSE button also cancels the Random function.

Cautions:

- Pressing the RANDOM button during normal play starts full random play.
- Pressing the RANDOM button during Program play starts random play of the tracks in the program, including the tracks which have already been played.
- During random play, the player may display the number of disc which is not loaded in the tray. In such a case, the player will read the disc information, then reset automatically to correct. This is not a malfunction.
- MP3 discs are ignored during program random play.

8 To Stop Play Temporarily..... Pause

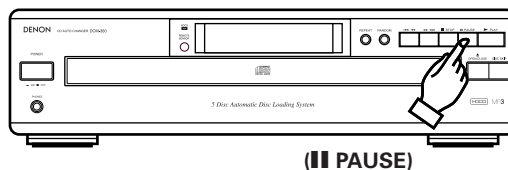

- Pressing the || PAUSE button during play stops play at that point. Pressing the || PAUSE button once more starts play again from the same point.

1. Press the || PAUSE button.

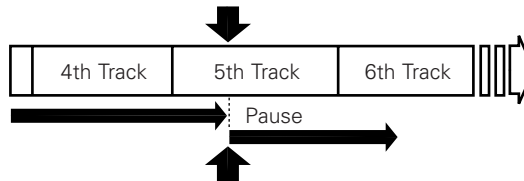

2. Press the ► PLAY button or || PAUSE button to start play.

9 Audible quick search..... Manual Search

- Using this function, you can cue to a desired point within a track, either in the forward or reverse direction.
- Release the ◀◀/◀◀ or ▶▶/▶▶ button when the desired point has been reached. Normal playback then continues.

(1) Manual Search Forward



Keep on pressing the ▶▶/▶▶ button for more than 0.5 seconds during playback. Playback of the track is sped up.

- As a reference, the current track number and elapsed playback time within the track are displayed.
- Manual search forward is approximately 4 times faster when the ▶▶/▶▶ button is kept on pressing more than 5 seconds.
- If the ▶▶/▶▶ button is kept pressed after the end of the final track on the disc is reached, "33" is displayed and manual search stops. To return to another point, press the ◀◀/◀◀ button until "33" disappears.
- If the ▶▶/▶▶ button is kept on pressing and the end of the current track is reached during random play or programmed play, the next track is searched and playback starts.

(2) Manual Search in Reverse

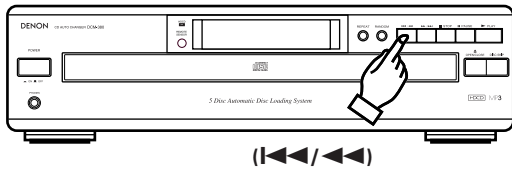

Keep on pressing the I<<</<<< button for more than 0.5 seconds during playback. Reverse playback of the track is sped up.

- As a reference, the current track number and elapsed playback time within the track are displayed.
- Manual search in reverse is approximately 4 times faster when the I<<</<<< button is kept on pressing more than 5 seconds.
- If the I<<</<<< button is kept pressed after the beginning of the first track on the disc is reached, "EE" is displayed and manual search stops. To return to another point, press the >>>/>>>I button until "EE" disappears.
- If the I<<</<<< button is kept on pressing and the beginning of the current track is reached during random play or programmed play, the manual search in reverse is canceled and playback starts.

⑩ To Cue and Stop Play Pause (Remote control only)

(1) Cuing by Direct Selection

- Cuing by direct selection, then entering the Pause state, is convenient for practicing vocals with background music.

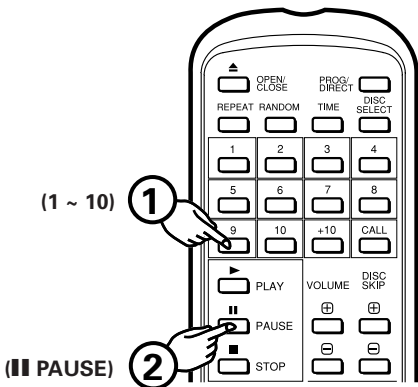

1. Press the number buttons to set the number of the desired track.
2. Press the PAUSE button.
 - To start play, press the PLAY button or PAUSE button.

(2) Cuing by Program Selection

- After setting the desired track selections in a program, press the PAUSE button. The player will advance to the beginning of the 1st track in program memory and wait in the pause state.

⑪ Synchronized Recording Function Synchronized Recording Function

Connecting the SYNCHRO jack with a DENON cassette deck which is equipped with a SYNCHRO jack will allow synchronized recordings to be made.

- To use this function, be sure to connect the SYNCHRO jacks as well as the LINE OUT terminal. (Refer to page 11 for connections.) Then, load a disc.
- With the CD player in the stop or pause condition, starting a synchronized recording at the cassette deck side will automatically cause the CD player to start playing. (This is synchronized play.)
- The remote control indicator of the display will blink during synchronized play.

NOTES:

- Synchronized play is also possible in the program mode.
- The repeat mode are cancelled when synchronized play is started.
- Except for the STOP, PLAY and TIME buttons, the buttons will not operate during synchronized play.
- In the play condition, even if you start a synchronized recording at the cassette deck side, CD player will not synchronize with the cassette deck and the cassette deck becomes synchronized pause condition. In this case push the STOP button of the cassette deck, set the CD player in the stop or pause condition and start a synchronized recording at the cassette deck side again.
- For further details, see the owner's manual for the cassette deck that has been connected.

10 PLAYING MP3 FILES

■ There are many sites on the Internet from which you can download music files in MP3 format. These files can be downloaded following the instructions on the site and stored on CD-R/RW discs which can then be played on the DCM-380/280.

The music on commercially available music CDs can be converted into MP3 files on a computer using MP3 encoding programs. When this is done, the data is reduced to approximately 1/10 the original size. This MP3 data can then be stored on a CD-R/RW disc, allowing you to create a single 12 cm CD-R/RW disc containing about 10 times more music than a normal music CD, that is some 100 tracks or more (*).

* This is an approximately value for MP3 files of tracks about 5 minutes long converted at a standard bit rate (128 kbps) and stored on a CD-R/RW disc with a capacity of 650 MB.

* Recordings you make are for your personal use and should not be used in ways infringing upon the copyright holder as per copyright laws.

NOTES:

- The DCM-380/280 is compatible with "MPEG-1 Audio Layer-3", "MPEG-2 Audio Layer-3" and "MPEG-2.5 Audio Layer-3" standards (sampling frequencies - 32 kHz, 44.1 kHz and 48 kHz). It is not compatible with MP1 or MP2 standards.
- When writing MP3 files on a CD-R/RW disc, set the writing program's format to "ISO9660 level 1" or "ISO9660 level 2". MP3 files written in other formats may not play properly. With some writing programs it is not possible to record in "ISO9660" format. Use an "ISO9660" format writing program.
- Generally speaking, the higher the MP3 file's bit rate, the better the sound quality. With the DCM-380/280 it is recommended to use MP3 files written with a bit rate of 128 kbps or greater.
- The writing program may change the positions of the folders and files when writing the MP3 files on the CD-R/RW disc, so the files may not be played in the expected order.
- Make sure to give MP3 files the extension ".MP3". Files with extensions other than ".MP3" or without extensions cannot be played. (On Macintosh computers, MP3 files can be played by adding the extension ".MP3" after the file name consisting of a maximum of 8 Roman capital letters and/or numerals when recording them on CD-R/RW discs.)
- To protect copyrights, no digital signals are output when playing MP3 files.
- A maximum of 99 folders can be played on the DCM-380/280. Folders over 8 layers down, however, cannot be played. The maximum number of files is also 512. If there are 513 files, only the first 512 are played. (Files other than those with the extension ".MP3" are not counted.)
- It may not be possible to play some CD-R/RW discs due to dirt, scratches or the disc's properties.
- Do not apply seals or tape to the label or signal side of CDs or CD-R/RW discs. The glue could get on the disc surface, making the disc get stuck inside the set.
- The DCM-380/280 is multi-session compatible. Only first music CDs can be played if the first session is a music CD, and only MP3 files can be played if the first session consists of MP3 files.
- The DCM-380/280 is mixed-audio compatible. Only music files can be played.
- The DCM-380/280 is not compatible with packet write programs.
- The DCM-380/280 is not compatible with play lists.
- The DCM-380/280 is not compatible with ID3-Tag.
- Program selection and program random play are not possible with MP3 discs.

1 Normal Play

Follow the steps below to get an understanding of the disc play procedure.

(1) Starting Playback

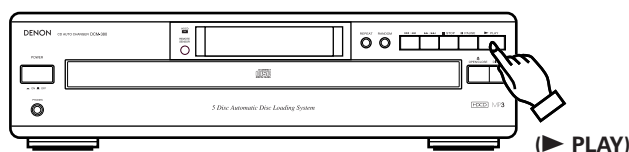

1. Turn the POWER switch on and press the ▲ OPEN/CLOSE button to open the drawer.
2. Set the MP3 disc to be played in the front side tray.
3. Press the ▶ PLAY button.
4. The drawer closes and the disc just loaded is played.
5. The disc number, track number and elapsed time, etc., for the disc currently playing appear on the display window.
6. If the ▲ OPEN/CLOSE button is pressed while a disc is playing, playback continues, but the drawer opens and four discs can be replaced. The disc that can be replaced switches when the DISC SKIP button is pressed. Press the ▲ OPEN/CLOSE button again to close the drawer.

(2) Stopping Playback

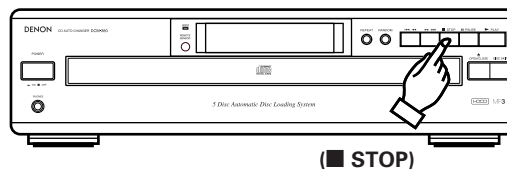

1. Press the ■ STOP button to stop playback.
 2. To replace discs, press the ▲ OPEN/CLOSE button. The disc which was playing switches over to the front side and the drawer opens.
- Set the MP3 disc you want to played in the front side.

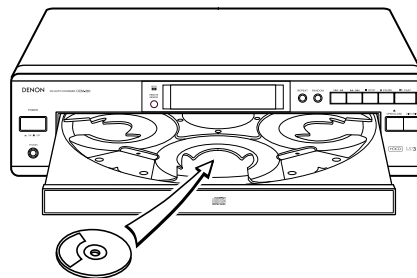

② Other Play Methods

The DCM-380/280 is compatible with discs containing up to 256 tracks.

(1) Full Random Play

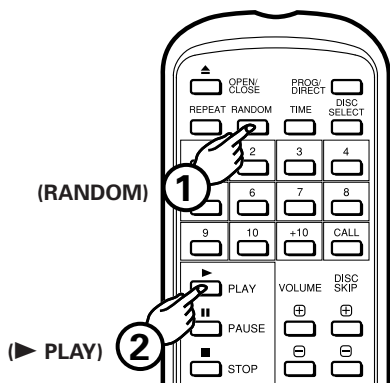

- Press the RANDOM button, then press the ► PLAY button. The microcomputer will then start play of the tracks on the 5 discs at random.

(2) Disc Sequential Random Play

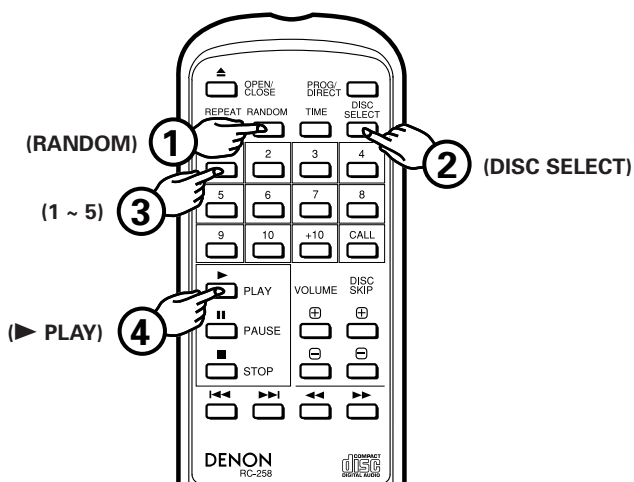

- Press the RANDOM button and the disc number of MP3 (1 to 5) with the DISC SELECT button and the number buttons. A press of the ► PLAY button will result in the player randomly selecting and playing tracks on the disc in the order of specified discs. Up to 5 discs can be selected, and the same disc can be selected, two or more times. Disc sequential random play is cancelled when play ends.

(3) To Cancel Random Play

- Pressing the RANDOM button once more cancels the Random function. Play will then proceed from the track currently being played to the end of the last track on the disc, then stop. Pressing the ▲ OPEN/CLOSE button also cancels the Random function.

(4) To Repeat Play of All Tracks

- Press the REPEAT button. The "REPEAT 1" indicator will light up.
- * Steps ① and ② can be done in any order, with the same results.

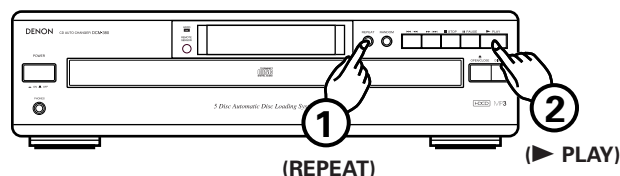

- When the REPEAT button is pressed once, the "REPEAT" and "1" indicators light. In this mode, the track currently playing is repeated.

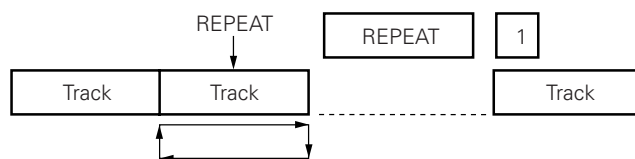

- If the REPEAT button is pressed again, the "REPEAT" and "1 DISC" indicators light, and the disc currently playing is repeated.

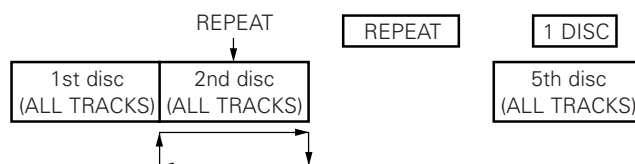

- If the REPEAT button is pressed again, the "REPEAT" and "DISC" indicators light, and all the discs currently loaded are repeated.

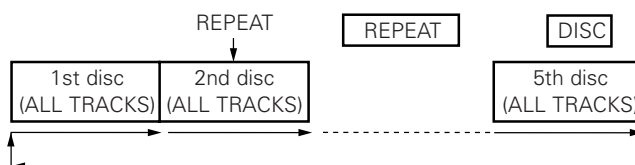

- Pressing the REPEAT button during play will also cause the player to repeat play (of all tracks).
- To cancel repeat play, press the REPEAT button once more.

NOTE:

- The single track and 1 disc repeat mode cannot be set during disc sequential random play.

11 PLAY USING THE REMOTE CONTROL UNIT

The DCM-380/280 CD Player can be controlled from across the room using the accessory Remote Control Unit.

(1) Inserting the Dry Battery

1. Remove the cover on the back of the remote control unit.

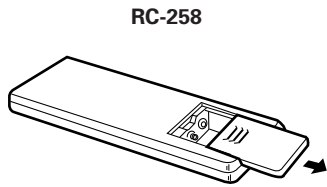

2. Insert two R6P (AA size) batteries in the RC-258, following the indications on the battery compartment.

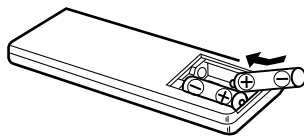

3. Replace the cover on the back of the remote control unit.

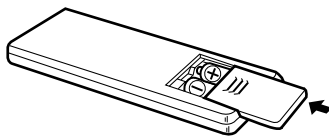

Cautions Concerning Dry Batteries

- Use R6P batteries in the RC-258 remote control unit.
- Depending on the frequency of use, the dry batteries should be replaced approximately once per year.
- If the remote control unit fails to control the CD Player, even before a year has passed, replace the dry batteries with new ones.
- Be sure to follow polarity indications inside the case of the remote control unit, inserting the + end and – end of each battery in the directions indicated.
- Batteries may become damaged or leak under the following conditions.
 - * Using new batteries together with old ones.
 - * Using different types of batteries together.
 - * Do not short batteries, take them apart, subject them to heat or throw them into a fire.
- When the remote control unit is not used for a long period of time, remove the dry batteries.
- If fluid leaks from the batteries, be sure to wipe up all battery fluid inside the battery case and replace the batteries with new ones.

(2) Using the Remote Control Unit

- Aim the remote control unit toward the light receptor in the front of the CD Player, as shown in the drawing below.
- The remote control unit can be used up to a distance of 8 meters in a straight line from the CD Player. However, this distance will be shortened if there is some obstruction between the remote control unit and the light receptor, or if the beam of light is slanted.

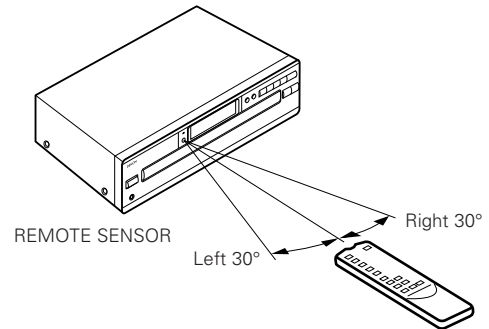

- The remote control unit has the same functions as the main unit, but the following operations cannot be done.
 - * Switching the power on and off.

Cautions During Use

- Do not press the operating buttons on the main unit and the remote control unit at the same time. This could cause a malfunction.
- Operation of the remote control unit will be hindered if a strong light from the sun or a light fixture is shining on the REMOTE SENSOR, or if there is an obstruction between the remote control unit and the CD player unit.

REMOTE CONTROL UNIT RC-258

Setting to the Program Mode

- For program search, press the PROG/DIRECT button then the number buttons (1 through 10 and +10).
- The remote control unit is normally set to the direct mode.

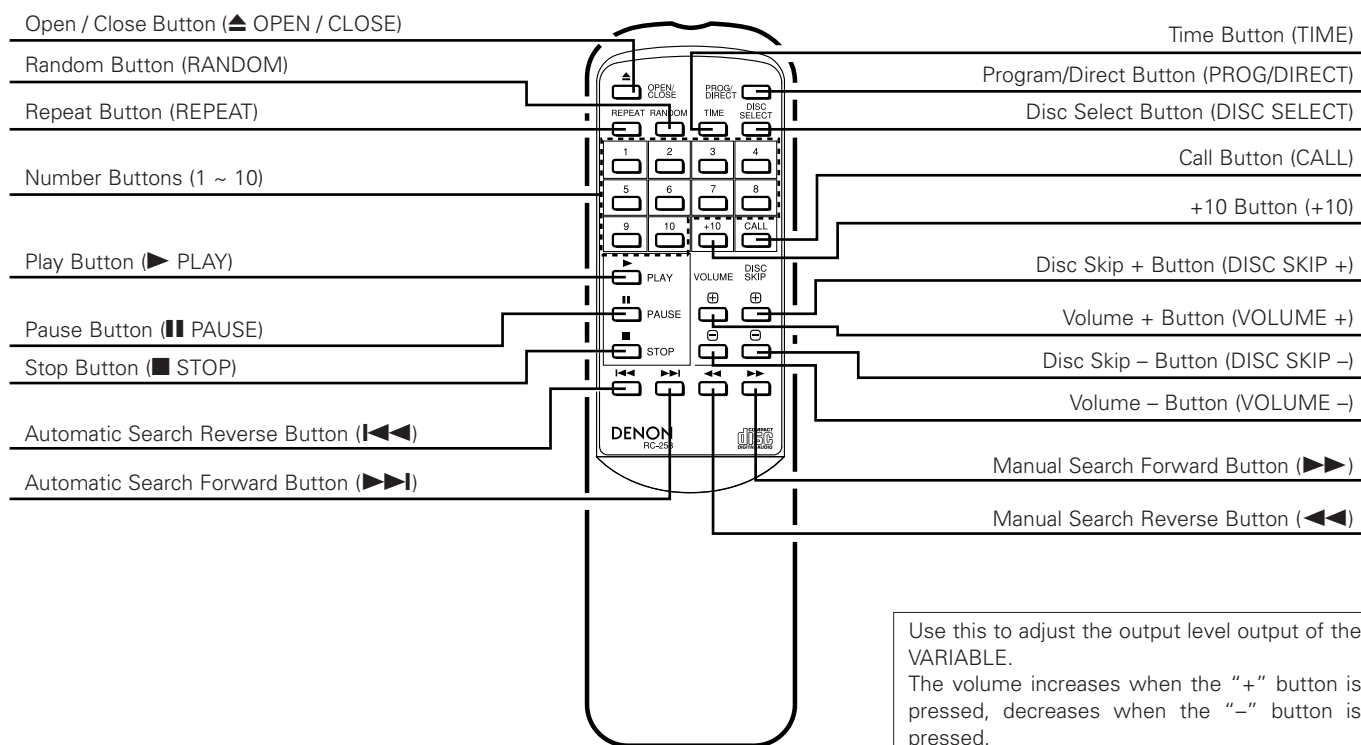

Use this to adjust the output level output of the VARIABLE.
The volume increases when the "+" button is pressed, decreases when the "-" button is pressed.

• Disc Selection

Use the DISC SELECT and number buttons to select the number of the disc to be played.

"-" appears on the disc number section of the display for 2 seconds when the DISC SELECT button is pressed. Press the number button corresponding to the number of the disc to be played while "-" is displayed to select the disc number.

Track numbers are selected if the number buttons are pressed while "-" is not displayed on the disc number section of the display.

• Direct Selection

Normally, direct search is possible simply by pressing the desired number buttons.

• Program Selection (During playback, the track which is currently playing is programmed as the 1st track.)

Press the PROG/DIRECT button, then press the number buttons.

For example, to program tracks number 3, 11, and 5, press PROG/DIRECT → 3 → +10 and 1 → 5.

To cancel the program, press the PROG/DIRECT button.

• Inputting the Track Numbers

For track numbers below 10, simply press the corresponding button. For track numbers of 11 and greater, press the +10 then the number buttons.

For example, for track number 22 press +10 twice then 2.

• Volume

The volume control on the unit will operate when the VOLUME buttons are pressed. The volume can be checked by looking at the position of the control.

• Skipping Discs

The DISC SKIP +, - button will not function in the random and program modes.

During disc sequential random playback, when the DISC SKIP + button is pressed, the following disc is played in random order.

• Volume

The output level of the VARIABLE output terminal can be changed. When the VOLUME button is pressed, "-" appears in the TIME M (minutes) section of the display window and the level appears in the S (seconds) section. The volume can be changed between a maximum of "00" and a minimum of "-12" in 12 steps, by approximately 1.5 dB per step.

- The Time indicator indicates the amount of elapsed time for the track currently being played, the amount of time remaining for the current track and the amount of time remaining for all tracks yet to be played. Normally, the amount of elapsed time for the current track is displayed. Pressing this button once causes the "EACH" "REMAIN" indicator to light up, displaying the amount of time remaining for the current track. Pressing the button once more, causes the "TOTAL" "REMAIN" and "-" indicator to light up, displaying the number and the time remaining for all tracks yet to be played on the disc. Pressing the button once again turns the "TOTAL" "REMAIN" indicator off and causes the indicator to display the elapsed time for the current track.
- During playback, the total remaining time is the remaining time for the disc. For programmed playback, the remaining time for the program is only displayed when the programmed tracks are all on the same disc. " - - - - " is displayed when tracks on more than one disc are programmed.
- In the case that the total playing time of programmed tracks becomes more than 99:59, "- -: - -" is displayed.

12 COMPACT DISCS

1. Cautions in Handling Compact Discs

- Do not get fingerprints, oil, dirt or other substances on the compact disc. If the disc becomes dirty, wipe it off with a dry, soft cloth.
- Do not clean compact discs with benzene, paint thinner, water, record spray, anti-static agent, silicon cloth or similar substances.
- Take particular care to prevent scratches to the back side of the compact disc when removing it from the case and when inserting it in its case.
- Do not bend compact discs.
- Do not apply to compact discs.
- Do not attempt to enlarge the center hole of the disc.
- Do not write on the label (printed) side of the disc with a ball point pen or pencil.
- Bringing a CD into a warm room from a cold place could cause moisture to condense on the disc surface. Do not attempt to dry the disc with a hair dryer, etc.

2. Storage of Compact Discs

- After play, be sure to remove the disc from the player.
- To prevent dust, scratches, deformation, etc., be sure to store compact discs in their case.
- Do not store compact discs in the following locations.
 - 1) Places where direct sunlight strikes for long periods of time.
 - 2) Places with a high humidity or a lot of dust.
 - 3) Places reached by heat from a heater or similar appliance.

13 TROUBLE? CHECK THE PLAYER TO FIND WHAT'S WRONG

Even when it appears that there is trouble, check the following points carefully.

The drawer won't open/close when the ▲ OPEN/CLOSE button is pressed.

- Is the Power switch on?

After a disc is loaded "0 00 00m 00s" is displayed in the display window.

- Is the disc loaded correctly?See page 10, 12, 22.

Play does not begin when the ► PLAY button is pressed.

- Is the disc dirty or scratched?See page 22.

There is no sound, or the sound is distorted.

- Is the output cord connected correctly to the amplifier?See page 11.
- Does the sound return to normal when the amplifier's knobs are adjusted or the proper input device is selected?

The player won't go to the place specified in the search.

- Is the disc dirty or scratched?See page 22.

A program cannot be played.

- Is the method used to make a program and run it correct?See page 14.

The player won't operate correctly when the remote control unit is used.

- Are the dry batteries in the remote control unit dead?See page 20.
- Is the remote control unit located too far from the CD Player unit?See page 20.

14 SPECIFICATIONS

AUDIO

	DCM-380	DCM-280
Number of Channels:	2 Channels	
Frequency Characteristics:	2 ~ 20,000 Hz	
Dynamic Range:	100 dB	98 dB
S N Ratio:	112 dB	108 dB
High Frequency Distortion:	0.0025% (1kHz)	0.003%
Separation:	98 dB	96 dB
Wow and Flutter:	Less than the measuring (±0.001% W. peak)	

Output Voltage:	Variable 0.2 ~ 2.0 V
DISC USED	Audio compact discs are used 12 cm (5 in) and 8 cm (3 in)

OVERALL

Power Supply:	60 Hz Voltage is shown on rating label
Power Consumption:	14 W
External Dimensions:	434 (W) x 115 (H) x 392 (D) mm (17-3/32" x 4-17/32" x 15-7/16")
Mass:	6.3 kg (13.1 lbs.) 6.3 kg (13.1 lbs.)

FUNCTIONS AND DISPLAY

Functions:

Five discs can be used,
Direct Track Selection,
Program Selection,
Random Play, etc.

Displays:

Disc No., Track No.,
Time (min., sec.),
Play, Pause, Repeat, Random, etc.
Headphone Jack (Level Variable)

Other:

REMOTE CONTROL UNIT RC-258

Remote Control Method:	Infrared Pulse system
Power Supply:	3 V DC Two R6P (standard SIZE AA)
External Dimensions:	50 (W) x 175 (H) x 18 (D) mm (1-31/32" x 6-57/64" x 45/64")
Mass:	100g (approx. 3 oz) (Includes batteries)

* Design and specifications are subject to change without notice in the course of product improvement.

ATTENTION:

Au fond du lecteur, se trouvent deux vis de transport rouges, à utiliser lors du transport du lecteur. Avant d'utiliser le lecteur, tourner ces vis dans le sens inverse des aiguilles d'une montre, et les retirer.

Si les vis de transport sont encore en place et l'alimentation allumée, le plateau de disque ne s'ouvrira pas. Si cela se produit, couper l'alimentation, débrancher le cordon d'alimentation de la prise de sortie d'alimentation, et retirer les vis de transport.

Conserver ces vis, car elles seront nécessaires lors d'un transport du lecteur.

Avant de transporter le lecteur, retirer les disques, fermer le plateau de disque, couper l'alimentation après que "0 00 00:00" ait été affiché, et débrancher le cordon d'alimentation de la prise de sortie d'alimentation. Puis installer les vis de transport en les tournant dans le sens des aiguilles d'une montre. Assurez-vous de les avoir serrées solidement.

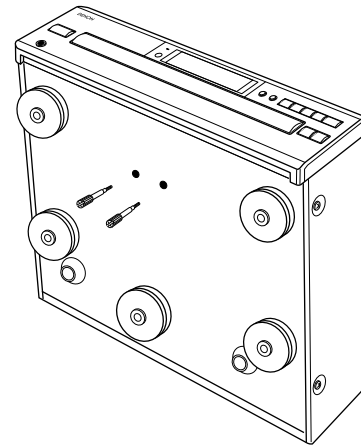

Nous vous remercions d'avoir acheté ce lecteur de disque compact DENON.

Nous vous prions de lire attentivement le Mode d'emploi afin d'utiliser correctement cet appareil.

— TABLE DES MATIERES —

1	CARACTERISTIQUES	23
2	AVANT D'UTILISER VOTRE APPAREIL	24
3	NATTOYAGE	25
4	CD	25
5	DESIGNATION DES PIECES ET LEURS FONCTIONS	26, 27
6	OUVERTURE ET FERMETURE DU TIROIR DE DISQUE COMPACT ET CHARGEMENT D'UN DISQUE	28
7	CONNEXIONS	29
8	LECTURE NORMALE	30
9	AUTRES METHODES DE LECTURE.....	31~35
10	LIRE DES FICHIERS MP3	36, 37
11	LECTURE EN UTILISANT L'UNITE DE TELECOMMANDE	38, 39
12	COMPACT DISCS	40
13	DES PROBLEMES? VERIFIER LE LECTEUR POUR EN DETERMINER LA CAUSE	40
14	CARACTERISTIQUES TECHNIQUES	40

En plus du lecteur de CD, vérifiez que les éléments suivants se trouvent bien dans le carton d'emballage:

- (1) Mode d'emploi 1
- (2) Cordon de connexion 1
- (3) Unité de télécommande RC-258 1
- (4) Piles sèches (format R6P/AA) 2

1 CARACTERISTIQUES**(1) Décodeur HDCD® (Compatible Digital Haute Définition) (DCM-380 seulement)**

Le HDCD est une technologie de codage/décodage qui réduit considérablement la distorsion survenant lors des enregistrements digitaux, tout en restant compatible avec le format CD conventionnel. Le HDCD permet aux données 20-bit d'être converties en données 16-bit des CD courants sans perte de qualité de son.

L'utilisation de ce HDCD permet d'atteindre la haute résolution et la basse distorsion caractéristiques du HDCD lors de la lecture de disques compatibles HDCD, et la technologie digitale de DENON optimise les possibilités de haute qualité de son de la technologie du HDCD. De plus, les CD normaux et les CD compatibles HDCD sont identifiés automatiquement, et le traitement de signal digital optimum pour ce type de disque est utilisé.

(2) Filtre numérique de haute performance

Le DCM-380/280 utilise des filtres numériques de haute précision de suréchantillonnage octuple.

(3) Lecture simple des CD simples 8 cm

Les CD simples 8 cm peuvent être utilisés sans adaptateur.

(4) Programmation jusqu'à 32 plages

Toutes les plages d'un disque compact peuvent être programmées pour la lecture dans n'importe quel ordre. La programmation en unités de disque (de toutes les plages sur le disque) est également possible.

(5) Mécanisme de changeur de type carrousel nouvellement développé fourni

Ce mécanisme peut contenir cinq disques et pendant qu'un disque est en cours de lecture, les quatre disques restants peuvent être changés. De plus, le carrousel peut tourner soit dans le sens des aiguilles d'une montre, soit dans le sens contraire des aiguilles d'une montre, ainsi la recherche entre disques est rapide.

(6) Télécommande sans fil accessoire

Outre les fonctions générales comme la lecture, l'arrêt et la pause, cette unité de télécommande permet une sélection directe, une programmation directe, une lecture aléatoire et d'autres fonctions. L'unité de télécommande facilite énormément l'utilisation du DCM-380/280, améliorant sa souplesse d'emploi.

(7) Possibilité de lecture de CD-RW

Le DCM-380/280 peut lire des disques CD-R et CD-RW finalisés.

(8) Lecture MP3

HDCD®, HDCD® et High Definition Compatible Digital® sont des marques déposées ou des marques de fabrique de Microsoft Corporation aux Etats-Unis et/ou dans d'autres pays.

2 AVANT D'UTILISER VOTRE APPAREIL

Condensation

■ Condensation

La condensation se présente sous forme de gouttelettes d'eau qui se forment sur les fenêtres d'une pièce chauffée en hiver.

■ Conditions pour la formation de condensation

En hiver, lorsque l'appareil est transporté de l'extérieur vers une pièce chauffée, ou lorsque la température de la pièce augmente soudainement grâce au chauffage, de la condensation va se former sur les pièces de fonctionnement à l'intérieur de l'appareil et le fonctionnement normal ne sera plus possible.

De la condensation peut également se former en été lorsque l'appareil est directement frappé par l'air froid d'une climatisation. Le cas échéant, déplacer l'appareil.



■ Mesures à prendre après la formation de condensation

- Si de la condensation s'est formée, activer l'appareil et le laisser un moment. Bien que la durée varie en fonctions des conditions ambiantes, l'appareil devrait être en état de marche en 1 à 2 heures.
- Si de la condensation s'est formée sur le disque, l'essuyer.

Autres précautions

- Les illustrations utilisées dans un but descriptif peuvent différer de l'article.
- Veuillez conserver le manuel d'utilisation. Après avoir lu le manuel d'utilisation, le conserver dans un endroit sûr avec la garantie.

Précautions d'installation

- Veuillez laisser un espace de plus de 10 cm entre le mur ou d'autres appareils audio/vidéo, etc. et le dessus, l'arrière et les côtés de l'subwoofer.
- Lors de l'utilisation simultanée de cet appareil ou d'autres équipements électroniques contenant des microprocesseurs et d'une radio ou d'une TV, des parasites ou des interférences peuvent survenir sur l'écran de TV ou sur le son de la radio. Le cas échéant, lire attentivement les points suivants.
 - Séparer cet appareil autant que possible de la radio ou de la TV.
 - Séparer autant que possible la ligne d'antenne de la radio ou de la TV et le câble d'alimentation et les câbles de connexion entrée/sortie de cet appareil.
 - L'utilisation d'antennes intérieures et de ligne d'alimentation de 300 Ω /ohms est particulièrement propice à ce genre d'interférences. Nous vous recommandons l'utilisation d'antennes extérieures et d'un câble coaxial de 75 Ω /ohms.

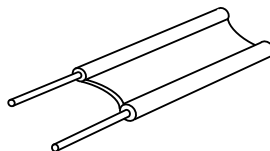

Ligne d'alimentation de 300 Ω /ohms

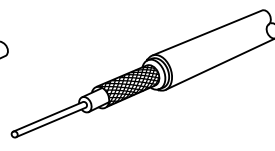

Câble coaxial de 75 Ω /ohms

Lorsque le DCM-380/280 n'est pas utilisé

■ Dans des circonstances normales

- Toujours retirer le disque et inactiver l'appareil.
- Lorsque vous quittez la maison pendant de longues périodes, comme lorsque vous partez en vacances, s'assurer de bien débrancher le cordon d'alimentation.

■ Lorsque le DCM-380/280 est déplacé

- Ne pas faire subir de chocs au DCM-380/280.
- Toujours vérifier que le disque a été retiré et que les cordons de connexion ont été débranchés avant de déplacer le DCM-380/280.

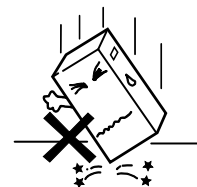

3 NETTOYAGE

Nettoyage de l'unité principale

- Utiliser un chiffon doux et essuyer légèrement pour retirer la saleté du boîtier et du panneau de commande.
 - Lors de l'utilisation de chiffons imprégnés de produits chimiques, suivre les précautions qui leur sont associées.
- Ne pas utiliser de benzène, de dissolvant ni d'autres solvants organiques ou insecticides sur l'unité principale car il risquerait d'altérer la qualité ou la couleur.

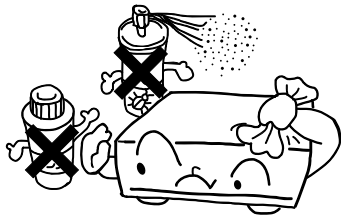

REMARQUE:

Ne pas utiliser des aérosols ou des produits anti-statiques. Ne pas utiliser du benzène, un diluant ou d'autres produits chimiques volatils.

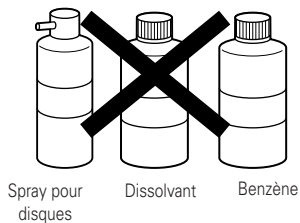

Nettoyage du disque

- Lorsque le disque est marqué de traces de doigt ou de la saleté, l'essuyer avant son utilisation. La saleté n'affectera pas le signal du disque, mais la qualité sonore risque de diminuer et le son peut sautiller. Remarque que lorsque la surface d'un disque CD-R/RW est sale, l'enregistrement ne peut pas être fait correctement.
- Pour essuyer le disque, utiliser un kit de nettoyage de disque disponible dans le commerce ou un chiffon doux.

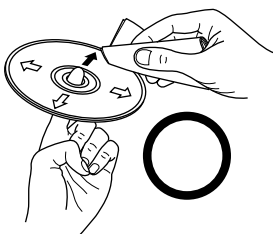

Essayer légèrement la surface du disque en partant du centre vers les bords.

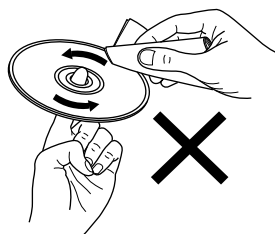

Ne pas essuyer en faisant un cercle.

4 CD

Disques

Cet appareil utilise des CD (disques optiques numériques audio) portant la marque située à droite.



Notez que les CD de forme spéciale, comme ceux en forme de cœur ou hexagonaux ne peuvent être utilisés. Ne pas tenter d'utiliser de tels CD car ils risquent d'endommager cet appareil.

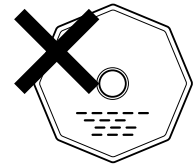
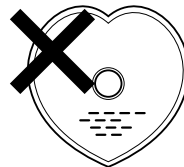

Manipulation des disques

Eviter de toucher la surface du disque lors de son insertion et de son retrait.

Faire attention aux traces de doigt sur la surface d'enregistrement du signal.

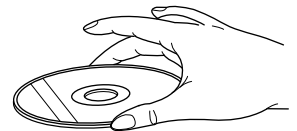

Précautions de manipulation

- Ne pas laisser des traces de doigt, de graisse ou de la saleté sur la surface du disque.
- Veiller à ne pas rayer la surface, en particulier lors du retrait ou en rangeant le disque dans son boîtier
- Ne pas plier le disque.
- Ne pas chauffer le disque.
- Ne pas agrandir le trou au centre.
- Ne pas écrire sur la surface de l'étiquette (exple la face imprimée) avec un stylo à bille ou un crayon.
- Des gouttelettes d'eau peuvent se former à la surface du disque lorsqu'il est amené brusquement d'un endroit froid à un endroit chaud. Si cela se produit, ne pas sécher le disque avec un sèche-cheveux.

Précautions de stockage

- S'assurer d'éjecter le disque après la lecture.
- Toujours retourner le disque dans son boîtier pour éviter la poussière, des rayures, et une déformation.
- Ne pas laisser le disque dans des endroits suivants:
 1. Endroits où il est exposé aux rayons directs du soleil pendant de longues périodes.
 2. Endroits très humides ou poussiéreux.
 3. Endroits où il est exposé à la chaleur provenant d'un radiateur.

5 DESIGNATION DES PIECES ET LEURS FONCTIONS

PANNEAU AVANT

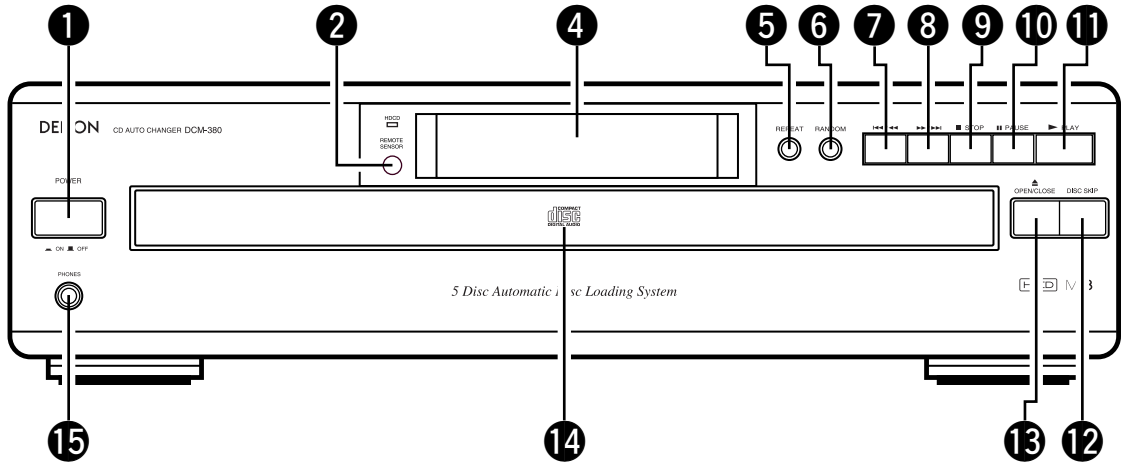

PANNEAU ARRIERE

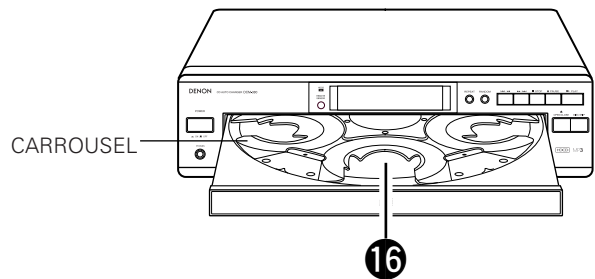
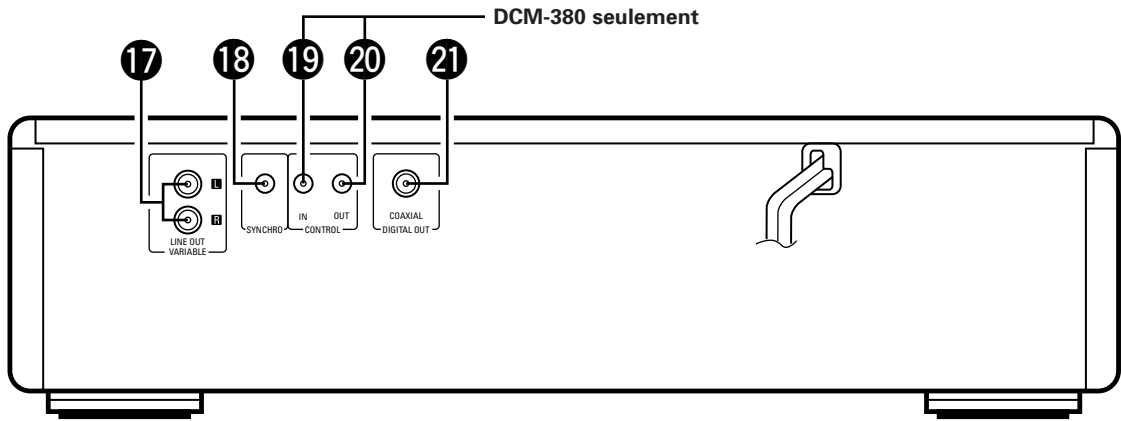

AFFICHAGE

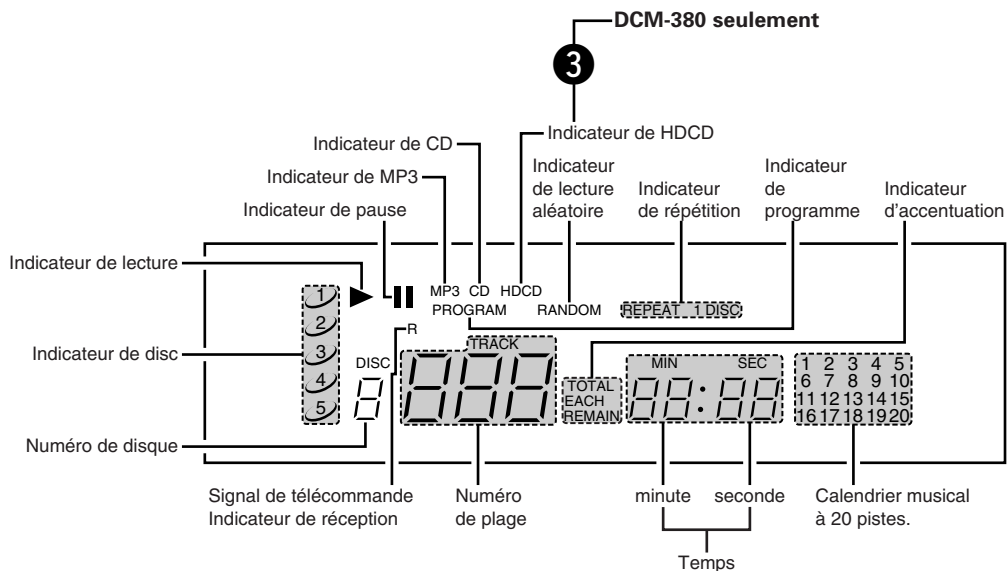

- 1 Interrupteur d'alimentation (POWER)**
- Appuyer sur cet interrupteur pour mettre l'appareil sous tension.
- 2 Récepteur de télécommande (REMOTE SENSOR)**
- Ce récepteur reçoit les signaux infrarouges de l'unité de télécommande sans fil.
 - Pointer l'unité de télécommande vers cette fenêtre de réception
- 3 Indicateur HDCD (DCM-380 seulement)**
- Ceci s'allume quand un disque compatible avec les HDCD est joué.
- 4 Fenêtre d'affichage**
- Le No. de disc, le No. de piste, la durée de lecture et autres informations sont affichés dans la fenêtre d'affichage.
- 5 Touche de répétition (REPEAT)**
- Appuyer sur cette touche pour une lecture répétée. L'indicateur "REPEAT" apparaît sur l'affichage. Les trois types suivants de modes de répétition sont disponibles.
 - Lorsqu'il est pressé une fois, les indicateurs "REPEAT" et "1" s'allument, et toutes les plages sur le disque en cours de lecture sont lues répétées.
 - Lorsqu'il est de nouveau pressé, les indicateurs "REPEAT" et "1 DISC" indicators light and all the tracks on the disc currently playing are repeated.
 - Lorsqu'il est de nouveau pressé, les indicateurs "REPEAT" et "DISC" s'allument, et les disques actuellement sur le plateau sont répétés.
 - Lorsqu'il est de nouveau pressé, les indicateurs "REPEAT" et "DISC" s'éteignent, et le mode de répétition est annulé. La fonction de répétition peut aussi être utilisée pendant une lecture d'un programme et une lecture aléatoire, mais dans ce cas seul le mode répétition du disque (l'indicateur "REPEAT" et "DISC") est disponible. (Se référer à la page 33 pour les détails.)
- 6 Touche de aléatoire (RANDOM)**
- Appuyer sur cette touche pour commencer la lecture aléatoire.
 - Appuyer sur cette touche pendant l'arrêt et appuyer sur la touche ► PLAY pour la lecture aléatoire entièrement automatique.
 - Lorsque cette touche est enfoncée pendant la lecture d'un programme, la lecture aléatoire des plages dans le programme commence. (Voir la page 33, point 7.)
- 7 Touche de recherche en arrière automatique/manuelle (◀◀◀/◀◀)**
- Appuyez sur cette touche pour faire revenir l'endroit de reproduction jusqu'au commencement de la plage en cours de reproduction. Appuyez encore une fois pour retourner jusqu'à d'autres plages.
 - En appuyant sur cette touche un certain nombre de fois, l'endroit de reproduction sera déplacé en arrière du même nombre de plages.
 - Maintenir cette touche enfoncée pendant plus de 0,5 seconde pendant la lecture pour effectuer une recherche rapide en arrière. Aussi longtemps que la touche est maintenue enfoncée, les signaux musicaux sont lus plus rapidement qu'en cas normal.
 - Maintenez votre doigt sur cette touche pendant plus de 5 secondes, la recherche arrière devient approximativement 4 fois plus rapide.
- 8 Touche de recherche en avant automatique/manuelle (▶▶▶/▶▶)**
- Appuyer sur cette touche pour déplacer le capteur vers le début de la plage suivante. Appuyer de nouveau sur cette touche pour avancer vers d'autres plages.
 - En appuyant plusieurs fois sur cette touche, le capteur avance le nombre correspondant de plages.
 - Maintenir enfoncée cette touche pendant plus de 0,5 secondes pendant la lecture pour effectuer une recherche rapide en avant. Aussi longtemps que la touche est maintenue enfoncée, les signaux musicaux sont lus plus rapidement qu'en cas normal.
 - Maintenez votre doigt sur cette touche pendant plus de 5 secondes, la recherche avant devient approximativement 4 fois plus rapide.
- 9 Touche d'arrêt (■ STOP)**
- Appuyer sur cette touche pour arrêter la lecture.
- 10 Touche de pause (⏸ PAUSE)**
- Appuyer sur cette touche pour arrêter provisoirement la lecture.
 - Une pression sur la touche ⏸ PAUSE pendant la lecture l'arrête provisoirement. L'indicateur "▶" s'éteint et l'indicateur "⏸" s'allume.
 - Pour arrêter le temps de pause, appuyez soit sur la touche ► PLAY 11 ou ⏸ PAUSE 10 une seconde fois.
- 11 Touche de lecture (▶ PLAY)**
- Appuyer sur cette touche pour lire un disque. L'indicateur "▶" s'allume lorsque la touche est enfoncée, le numéro du disque et la plage en cours de lecture sont affichés par l'indicateur de numéro de disque et de No. de plage et le temps écoulé de a plage actuelle est affiché par l'indicateur de temps.
 - L'indicateur "▶" s'éteint après la fin de la lecture de la dernière plage du dernier disque et le lecteur s'arrête.
- 12 Touche de saut de disque (DISC SKIP)**
- Chaque fois que cette touche est enfoncée, le carrousel tourne dans la direction des aiguilles d'une montre vers la position du tiroir suivant. Ceci permet le chargement et déchargement de disques. Cette touche est également utilisée pour sélectionner le disque suivant en lecture normale en continu.
- 13 Touche d'ouverture/fermeture (▲ OPEN/CLOSE)**
- Appuyer sur cette touche pour ouvrir.
 - Le tiroir est ouvert vers l'avant.
 - Appuyer de nouveau sur la touche pour refermer le tiroir.
- 14 Tiroir de chargement**
- Les disques peuvent être chargés et déchargés quand ce tiroir est ouvert. Ne pas forcer le tiroir à la main pour le fermer.
- 15 Jack de casque (PHONES)**
- Insérer la fiche du casque dans ce jack pour une écoute privée de compact disc. (Le casque est vendu séparément.)
- 16 Tiroirs de disque (1 ~ 5)**
- Un disque par tiroir peut être chargé.
- 17 Borne de sortie (LINE OUT)**
- Raccorder les cordons de connexion de ces bornes aux bornes d'entrée de l'amplificateur. (Se référer à la page 29 pour les connexions.)
- 18 Prise de synchronisation (SYNCHRO)**
- Pour effectuer un enregistrement synchronisé, cette prise doit être connectée à la prise SYNCHRO de la platine avec un cordon de connexion. (Se référer à la page 29 pour les connexions.)
- 19 Connecteur d'entrée de commande (CONTROL IN) (DCM-380 seulement)**
- Il s'agit du connecteur d'entrée pour télécommande par fil. Consultez votre revendeur DENON si vous souhaitez utiliser ce connecteur.
- 20 Connecteur de sortie de commande (CONTROL OUT) (DCM-380 seulement)**
- Il s'agit du connecteur de sortie pour télécommande par fil. Consultez votre revendeur DENON si vous souhaitez utiliser ce connecteur.
- 21 Connecteur de sortie digital audio (COAXIAL)**
- Connecter un cordon 75 Ω/ohms à prise brochée disponible dans le commerce.
 - Les données digitales sont sorties par ce connecteur.

Opération en continu des touches

Si la touche de recherche en arrière automatique/manuelle 7 ou la touche de recherche en avant automatique/manuelle 8, sont enfoncées, la fonction de cette touche se répétera.

6 OUVERTURE ET FERMETURE DU TIROIR DE DISQUE COMPACT ET CHARGEMENT D'UN DISQUE

Ouverture et fermeture du tiroir de disque compact (Cette fonction ne fonctionne que lorsque l'alimentation est branchée)

1. Appuyez sur la interrupteur POWER pour mettre l'appareil sous tension.
2. Appuyez sur la touche ▲ OPEN/CLOSE.

Comment charger un disque

- Assurez-vous que le tiroir soit complètement ouvert.
- Tenez le disque par les bords et placez-le sur le plateau de disque (ne touchez pas la surface à signaux, c. à. d. le côté luisant).
- Placer le disque correctement dans le tiroir selon sa dimension.
Placer des disques de 8 cm sur le trou central.
Placer des disques de 12 cm dans le trou extérieur.
- Quand le tiroir est ouvert pendant le mode d'arrêt, les disque peuvent chargés dans les 3 plateaux. Si on appuie sur la touche DISC SKIP, le carrousel tourne et on peut charger un disque sur un autre plateau.
Lorsque le tiroir est ouvert pendant le mode de lecture, il est possible de charger et retirer des disques de tous les tiroirs de disque sauf de celui du disque en cours de lecture. 3 disques peuvent être remplacés et appuyer sur la touche DISC SKIP pour commuter vers l'autre plateau du disque à changer.
- Appuyez sur la touche ▲ OPEN/CLOSE pour fermer le tiroir de disque.

Attention:

- Le lecteur ne fonctionne pas correctement et le disque peut même être endommagé s'il n'est pas placé correctement.
 - Si votre doigt reste coincé dans le tiroir de disque celui-ci se ferme, appuyez sur la touche ▲ OPEN/CLOSE.
 - Ne placez pas des objets sur le plateau de disque ni n'y placez plus d'un disque à la fois sans quoi vous risquez d'obtenir un fonctionnement défectueux.
 - Ne poussez pas sur le disque à la main pour l'introduire lorsque l'alimentation n'est pas branchée étant donné que ceci pourrait entraîner un fonctionnement défectueux et endommager votre lecteur de disque compact.
 - Ne pas toucher le carrousel pendant sa rotation. Aussi, ne pas tourner le carrousel à la main lorsqu'il est arrêté, car il pourrait être endommagé.
- N'insérez pas de disque à l'endroit indiqué par la flèche.
Ceci pourrait endommager le mécanisme interne de l'appareil.

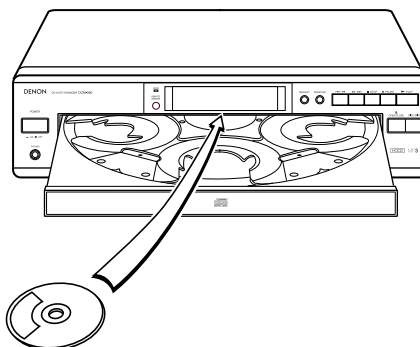
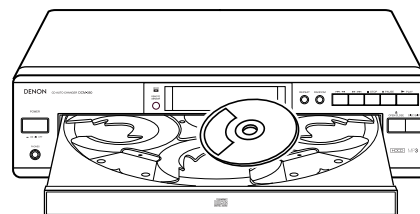
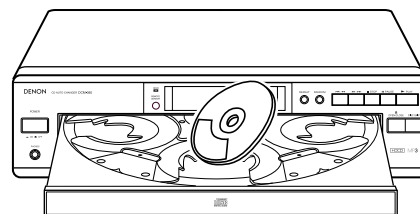
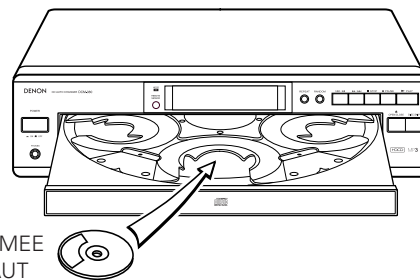

7 CONNEXIONS

(1) Connexion des sortie

- Brancher une extrémité du cordon de connexion fourni avec le lecteur de CD aux bornes de sortie, gauche (L) et droite (R), du lecteur de CD et l'autre extrémité aux bornes d'entrée CD, AUX ou TAPE PLAY, gauche (L) et droite (R), de l'amplificateur.

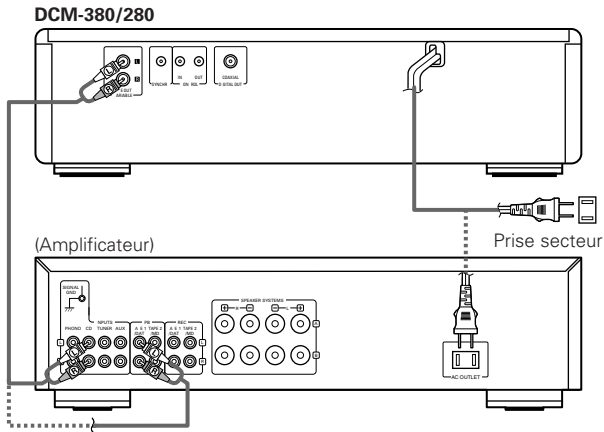

(2) Connexions à la prise de sortie numérique (COAXIAL)

- Utiliser un cordon à broche de 75 Ω/ohms pour connecter la prise de sortie numérique (COAXIAL) du lecteur CD à la prise d'entrée numérique (COAXIAL) d'un processeur numérique ou d'un enregistreur MD, disponible dans le commerce.

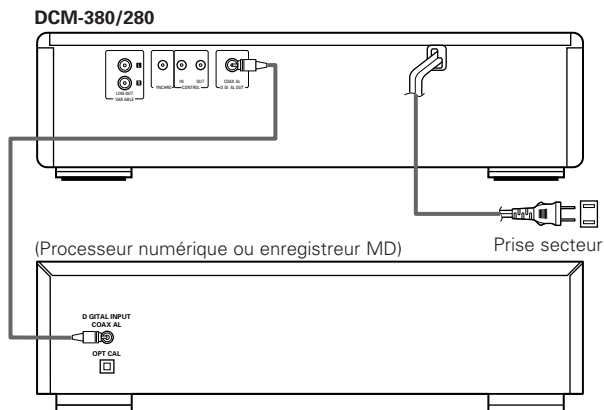

(3) Connexions de prise de synchronisation (SYNCHRO)

- Connecter la prise SYNCHRO à une platine cassette DENON équipée d'une prise SYNCHRO, effectuer ensuite un enregistrement synchronisé. Utiliser le cordon de connexion fourni avec la platine cassette.
- Pour utiliser cette fonction, connecter aussi les prises de sortie et faire les réglages de telle sorte qu'un enregistrement puisse être effectué depuis lecteur de CD à la platine cassette.

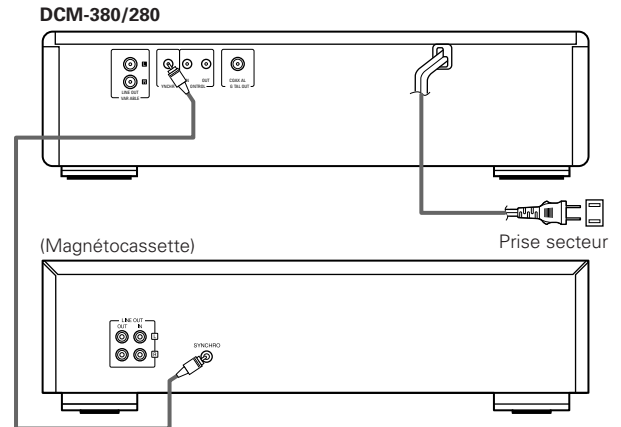

8 LECTURE NORMALE

Suivre les étapes ci-dessous pour comprendre la procédure de lecture d'un disque.

(1) Pour démarrer la lecture

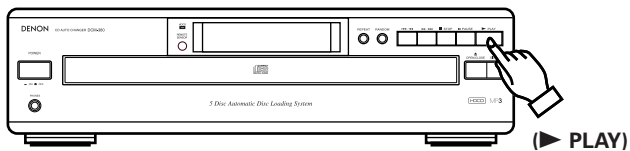

1. Mettre l'interrupteur POWER sous tension et appuyer sur la touche ▲ OPEN/CLOSE pour ouvrir le tiroir de disque.
2. Mettez le disque qui va être joué dans le plateau avant.
3. Appuyer sur la touche ► PLAY.
4. Le tiroir se ferme et le disque qui vient d'être chargé est lu.
5. Le numéro de disque, numéro de plage et le temps écoulé, etc. pour le disque actuellement en cours de lecture apparaissent sur la fenêtre de l'affichage.
6. Si la touche ▲ OPEN/CLOSE est enfoncée, pendant qu'un disque est lu, la lecture continue, mais le tiroir s'ouvre et quatre disques peuvent être remplacés. Le disque pouvant être remplacé change lorsque le touche DISC SKIP est pressé. Appuyer de nouveau sur la touche ▲ OPEN/CLOSE pour refermer le tiroir.

(2) Pour arrêter la lecture

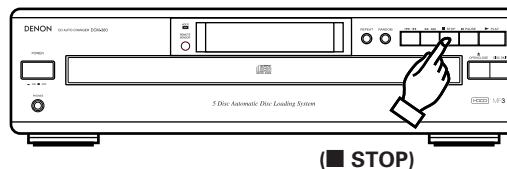

1. Appuyer sur la touche ■ STOP pour arrêter la lecture.
2. Pour remplacer des disques, appuyer sur la touche ▲ OPEN/CLOSE. Le disque qui était en train d'être joué passe à l'avant et le tiroir s'ouvre. drawer opens.

- Mettez le disque que vous voulez entendre à l'avant.

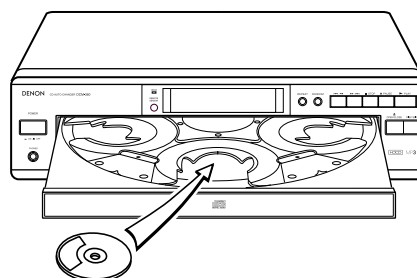

9 AUTRES METHODES DE LECTURE

Outre la lecture normale, les méthodes suivantes peuvent être utilisées pour reproduire un disc.

- 1 Pour lire le disque désiré et la plage désirée** **Sélection directe**
(Seulement la télécommande)

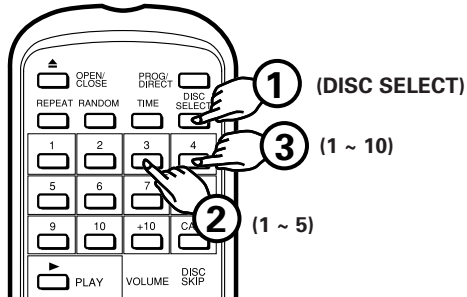

- Appuyer sur la touche DISC SELECT.
 - Utiliser les touches numériques (1 à 5) pour sélectionner le numéro de disque à lire.
 - Ensuite, utiliser les touches numériques (1 à 10 et +10) pour sélectionner le numéro de plage à lire.
 - Par exemple, pour lire la 4ème plage sur le 3ème disque: Appuyer sur la touche [DISC SELECT], [3] et [4].
 - Pour lire la 12ème plage sur le 5ème disque: Appuyer sur la touche [DISC SELECT], [5], [+10] et [2].
- La lecture commence à partir du numéro du disque et de la plage sélectionnés.

- 2 Pour aller vers le disque suivant Pendant la lecture** **Saut de disque**

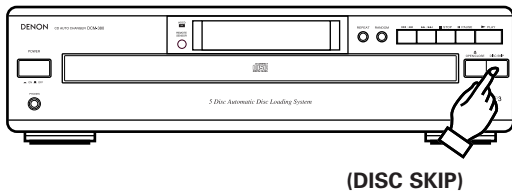

- Appuyer sur la touche DISC SKIP. Le carrousel dans le tiroir tourne et le disque dans le tiroir suivant est lu. Par exemple, si le disque numéro 3 a été lu, le disque passe au disque numéro 4 et si le numéro de disque 5 a été lu, le disque passe au disque numéro 1.
- De plus, lorsque la touche DISC SKIP – sur l'unité de télécommande est enfoncée, le carrousel tourne dans la direction opposée et le disque précédent est lu.

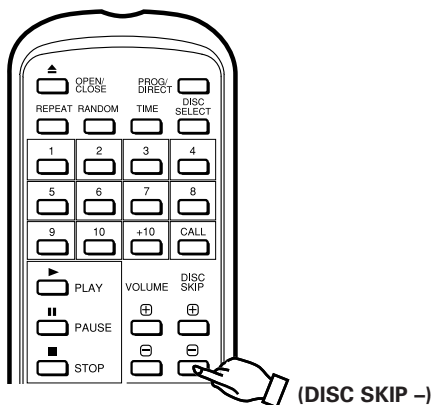

- 3 Pour passer à la piste suivante pendant la lecture** **Recherche automatique**

Appuyer sur la touche **▶▶/▶▶▶▶** pendant moins de 0,5 seconde pendant la lecture.

- L'endroit de reproduction sera avancé jusqu'au commencement de la plage suivante et la reproduction continuera. Si vous appuyez sur la touche plusieurs fois, l'endroit de reproduction sera avancé d'autant de plages.



Appuyer sur la touche **▶▶/▶▶▶▶**.

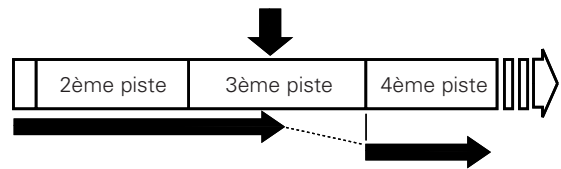

- Pendant l'opération aléatoire ou de programmation, le lecteur va au début de la sélection aléatoire suivante ou de la plage programmée suivante.

- 4 Pour retourner au début de la piste en cours de lecture** **Recherche automatique**



Appuyer sur la touche **◀◀/◀◀◀◀** pendant moins de 0,5 seconde pendant la lecture.

- L'endroit de reproduction sera reculé jusqu'au commencement de la plage en cours de reproduction et la reproduction continuera. Si vous appuyez sur la touche plusieurs fois, l'endroit de reproduction sera reculé d'autant de plages.

Appuyer sur la touche **◀◀/◀◀◀◀**.

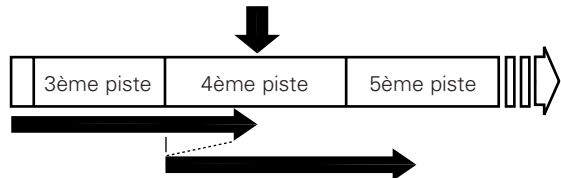

5 Pour lire les disques désirés et les plages désirés dans l'ordre désiré Sélection de programme

- Certaines plages sur les disques chargés peuvent être lues dans n'importe quel ordre.
- Les plages sur un disque non chargé peuvent également être programmées, mais si on essaie de lire ce disque, le microprocesseur détecte qu'il n'est pas chargé et le disque suivant est lu automatiquement.
- Jusqu'à 32 pistes peuvent être programmées.

(1) Programmation (Seulement la télécommande)

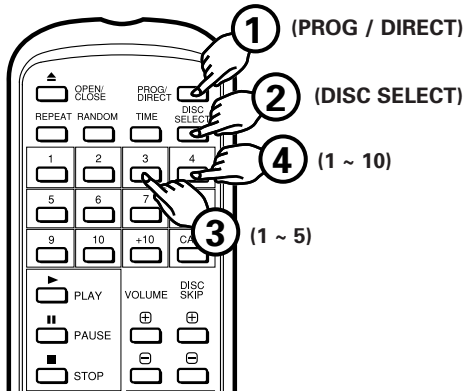

- Appuyer sur la touche PROG/DIRECT. L'indicateur "PROGRAM" s'allume. Utiliser la touche DISC SELECT, les touches numériques et +10 pour sélectionner le disque à programmer. Par exemple, pour programmer la 3ème plage sur le 2ème disque et la 12ème plage sur le 5ème disque, appuyer sur la touche [PROG/DIRECT], [DISC SELECT], [2], [3], [DISC SELECT], [5], [+10] et [2].

(2) Pour vérifier les pistes programmées (Seulement la télécommande)

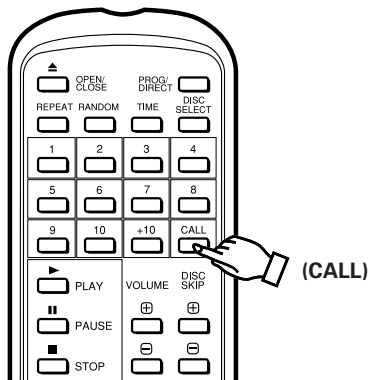

- Appuyer sur la touche CALL de la télécommande sans fil. Le contenu du programme est affiché, dans l'ordre, un élément à la fois, chaque fois que la touche CALL est enfoncée.

(3) Pour effectuer une lecture programmée

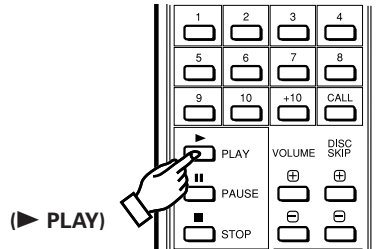
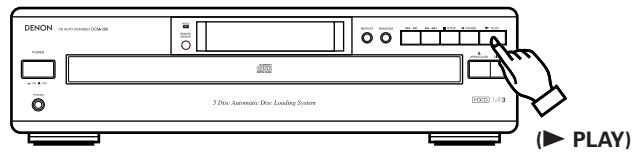

- Appuyer sur la touche ► PLAY pour reproduire les sélections programmées dans l'ordre où elles ont été programmées.

(4) Pour effacer un programme entier

- Lorsque la touche PROG/DIRECT est de nouveau enfoncée, le programme entier est effacé. Lorsque la touche ▲ OPEN/CLOSE est enfoncée, le contenu d'un programme est également effacé.
- Une pression sur la touche PROG/DIRECT pendant qu'un programme est en cours de lecture annule le programme. La lecture continue alors jusqu'à la fin du disque en cours de lecture, après quoi le lecteur s'arrête automatiquement.

Attention:

- Il n'est pas possible d'effectuer une lecture programmée de disques MP3. Si un disque MP3 est spécifié, cette étape dans le programme est ignorée.
- Si la programmation est effectuée pendant la lecture d'une piste ou à partir du mode de pause, la piste en cours de lecture devient la 1ère piste programmée.
- Une sélection directe ne peut pas être faite pendant qu'un programme est reproduit. L'introduction du numéro de la piste désirée avec les touches de numéro de plage ajoute cette piste à la fin du programme.
- Lors de la programmation, ne pas programmer un numéro de plage qui n'est pas enregistré sur le disque. Si un tel numéro est programmé par erreur, le lecteur ignore le programme.

6 Pour répéter la lecture de toutes les pistes..... Lecture répétée

- Appuyer sur la touche REPEAT. L'indicateur "REPEAT" s'allume.
- * Les opérations ① et ② peuvent être effectuées dans n'importe quel ordre, avec le même résultat.

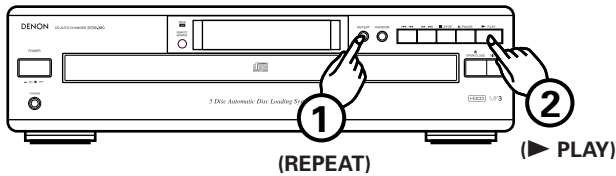

- Lorsque la touche REPEAT est enfoncée une fois, les indicateurs "REPEAT" et "1" s'allument. Dans ce mode, la plage en cours de lecture est répétée.

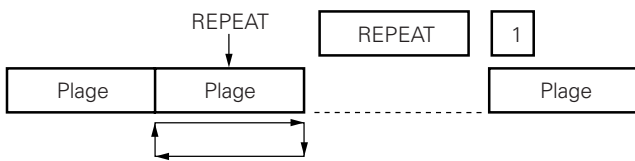

- Si la touche REPEAT est de nouveau pressé, les indicateurs "REPEAT" et "1 DISC" s'allument, et tous les disques actuellement chargés sont répétés.

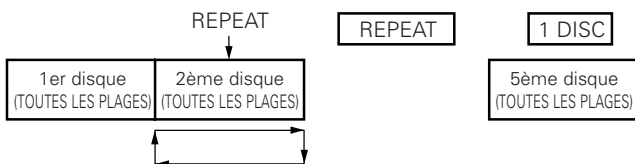

- Si le touche REPEAT est de nouveau pressé, les indicateurs "REPEAT" et "DISC" s'allument, et tous les disques actuellement chargés sont répétés.

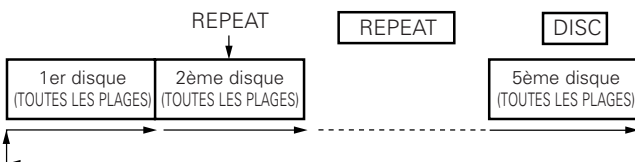

- Une pression sur la touche REPEAT pendant la lecture active la lecture répétée (de toutes les pistes).
- Pour annuler la lecture répétée, appuyer une seconde fois sur la touche REPEAT.
- Une pression sur la touche REPEAT pendant une lecture programmée active la lecture répétée des pistes programmées, dans l'ordre.
- Une pression sur la touche REPEAT pendant une lecture aléatoire active la lecture répétée aléatoire des pistes.

7 Pour laisser le lecteur sélectionner l'ordre de lecture Lecture aléatoire

(Lors de l'utilisation des touches de la télécommande)

(1) Lecture aléatoire totale

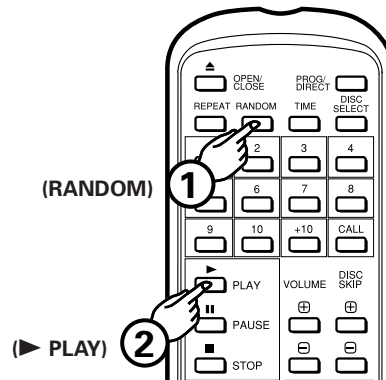

- Appuyez sur la touche RANDOM, puis appuyez sur la touche ► PLAY, le micro ordinateur commencera alors la lecture aléatoire des 5 disques.

(2) Lecture aléatoire programmée (Seulement la télécommande)

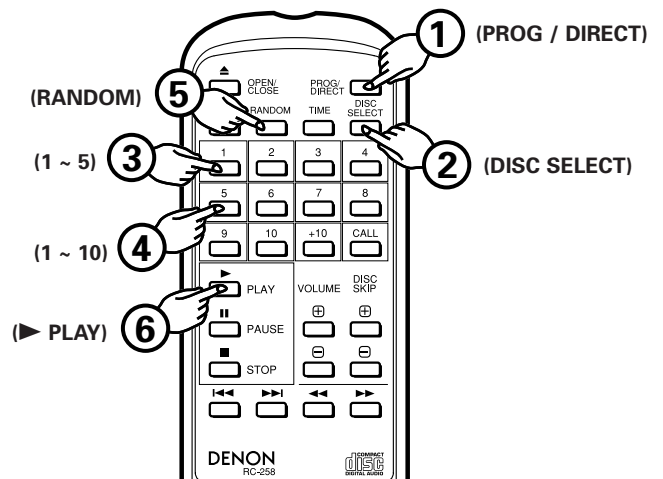

- Après avoir enfoncé la touche PROG/DIRECT et introduit un programme (Voir le point ⑤ à la page 32), appuyer sur la touche RANDOM, puis sur la touche ► PLAY. Le micro-ordinateur sélectionne alors les plages du programme en ordre aléatoire et les lit.

(3) Lecture aléatoire séquentielle de disc

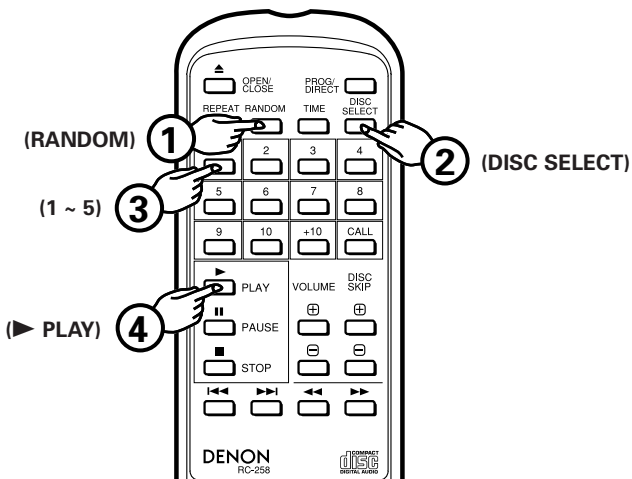

- Appuyer sur la touche RANDOM et spécifier le nombre de disques (1 à 5) avec la touche DISC SELECT et les touches de numéro. En appuyant ensuite sur la touche ► PLAY, l'appareil sélectionne et procède casuellement à la lecture des pistes du disque et ce dans l'ordre des disques spécifiés. Jusqu'à 5 disques peuvent être sélectionnés et le même disque peut être sélectionné, deux fois ou plus. La lecture aléatoire séquentielle de disque est annulée lorsque la lecture est terminée.

(4) Pour annuler la lecture aléatoire

- Lorsque la touche RANDOM est de nouveau enfoncée, la fonction aléatoire est annulée. La lecture procède alors à partir de la plage en cours de lecture jusqu'à la fin de la dernière plage, puis s'arrête. Lorsque la touche ▲ OPEN/CLOSE est enfoncée, la fonction aléatoire est annulée.

Attention:

- Lorsque la touche RANDOM est enfoncée pendant la lecture normale, la lecture complètement aléatoire commence.
- Lorsque la touche RANDOM est enfoncée pendant la lecture de programme, la lecture aléatoire des plages dans le programme y comprises les plages qui ont déjà été lues commence.
- Pendant la lecture aléatoire, le lecteur peut afficher le numéro de disque qui n'est pas chargé dans le tiroir. Dans un tel cas, le lecteur lit l'information sur le disque, puis se réinitialise pour corriger automatiquement. Ceci n'est pas un mauvais fonctionnement.
- Les disques MP3 sont ignorés pendant la lecture aléatoire programmée.

8 Pour arrêter provisoirement la lecture Pause

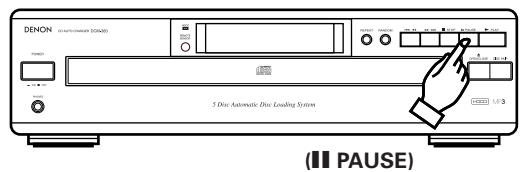

- Une pression sur la touche || PAUSE pendant la lecture l'arrête à ce point. Une seconde pression sur la touche || PAUSE redémarre la lecture à partir du même point.

1. Appuyer sur la touche || PAUSE.

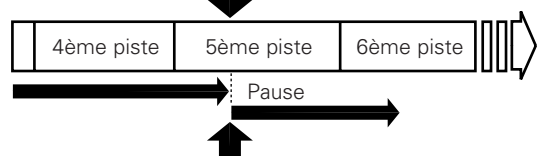

2. Une pression sur la touche ► PLAY ou || PAUSE redémarre la lecture.

9 Recherche rapide audible Recherche manuelle

- A l'aide de cette fonction, vous pouvez repérer un endroit désiré dans une plage, en avant ou en arrière.
- Relâcher la touche ◀◀/▶▶ ou ▶▶/▶▶▶ lors que le point désiré est atteint. La lecture normale continue.

(1) Recherche manuelle en sens avant



- Maintenir enfoncée la touche ▶▶/▶▶▶ pendant plus de 0,5 seconde pendant la lecture. La lecture de la bande est accélérée.
- Comme référence, le numéro de la plage en cours de reproduction et le temps écoulé de la plage sont affichés.
 - La recherche manuelle avant est approximativement 4 fois plus rapide quand on appuie sur la touche ▶▶/▶▶▶ pendant plus de 5 secondes.
 - Si la touche ▶▶/▶▶▶ est maintenue enfoncée lorsque la fin de la dernière plage sur le disque est atteint, "JJ" est affiché et la recherche manuelle s'arrête. Pour revenir vers un autre point, appuyer sur la touche ◀◀/▶▶ jusqu'à ce que "JJ" disparaisse.
 - Si on appuie sur la touche ▶▶/▶▶▶ et que l'on arrive à la fin de la piste parcourue pendant la lecture aléatoire ou la lecture d'un programme, on passe à la piste suivante et la lecture commence.

(2) Recherche manuelle en arrière



Maintenir enfoncée la touche |<<</><< pendant plus de 0,5 seconde pendant la lecture. La lecture en arrière de la plage est accélérée.

- Comme référence, le numéro de la plage en cours de reproduction et le temps écoulé de la plage sont affichés.
- La recherche manuelle arrière est approximativement 4 fois plus rapide quand on appuie sur la touche |<<</><< pendant plus de 5 secondes.
- Si la touche |<<</><< est maintenue enfoncée lorsque le début de la première plage sur le disque est atteint, "EE" est affiché et la recherche manuelle s'arrête. Pour revenir vers un autre point, appuyer sur la touche >>>/>>> jusqu'à ce que "EE" disparaisse.
- Si on appuie sur la touche |<<</><< et que l'on arrive au début de la piste parcourue pendant la lecture aléatoire ou la lecture d'un programme, la recherche manuelle arrière est arrêtée et la lecture commence.

10 Repérage et arrêt de la lecture Pause

(Seulement la télécommande)

(1) Repérage par sélection directe

- Le repérage par sélection directe, puis le passage en mode de pause, est pratique pour faire des exercices de chant avec une musique de fond.

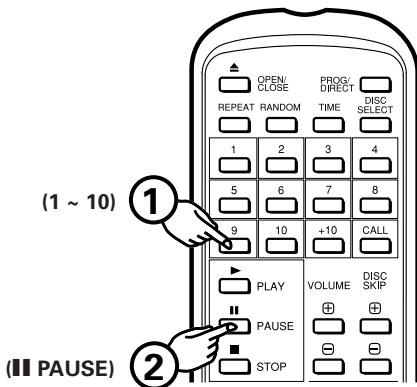

1. Appuyer sur les touches de numéro de plage pour régler le numéro de la piste désirée.
2. Appuyer sur la touche || PAUSE.
 - Pour démarrer la lecture, appuyer sur la touche ► PLAY ou sur la touche || PAUSE.

(2) Repérage par sélection programmée

- Après avoir programmé les pistes désirées, appuyer sur la touche || PAUSE. Le capteur avance jusqu'au début de la 1ère piste programmée et le lecteur passe dans le mode de pause.

11 Fonction d'enregistrement synchronisé Fonction d'enregistrement synchronisé

Le fait de connecter une prise SYNCHRO à une platine cassette DENON équipée d'une prise SYNCHRO, permet d'effectuer des enregistrements synchronisés.

- Pour utiliser cette fonction, s'assurer de connecter les prises SYNCHRO ainsi que les prises LINE OUT. (Se référer à la page 29 pour les connections.) Ensuite, charger un disque.
- Avec le lecteur de CD en mode d'arrêt ou de pause, le fait de commencer un enregistrement synchronisé sur une platine cassette fait démarrer automatiquement le lecteur de CD. (Ceci est appelé la lecture synchronisée.)
- L'indicateur de réception de signal de télécommande de l'affichage clignote pendant la lecture synchronisée.

REMARQUES:

- La lecture synchronisée est aussi possible en mode de programmation.
- Le mode répétition sont annulées lorsque la lecture synchronisée a démarrée.
- Excepté pour la touche ■ STOP, ► PLAY et TIME, les touches ne fonctionnent pas pendant la lecture synchronisée.
- En mode de lecture, même si un enregistrement synchronisé démarre sur la platine cassette, le lecteur de CD n'est pas synchronisé avec la platine cassette et la platine cassette entre en mode de pause de synchronisation. Dans ce cas, enfoncer la touche ■ STOP de la platine cassette, régler le lecteur de CD en mode d'arrêt ou de pause et recommencer un enregistrement synchronisé sur la platine cassette.
- Pour des détails complémentaires, voir le mode d'emploi de la platine cassette qui a été connectée.

10 LIRE DES FICHIERS MP3

■ Il existe de nombreux sites sur Internet à partir desquels vous pouvez télécharger des fichiers musique au format MP3. Ces fichiers peuvent être téléchargés en suivant les instructions indiquées sur le site et sauvegardés sur des disques CD-R/RW qui peuvent ensuite être lus sur le DCM-380/280.

La musique qu'il y a sur les CD que l'on peut trouver dans le commerce peut être convertie en fichiers MP3 en utilisant des programmes d'encodage MP3. Une fois que c'est fait, la taille des données est réduite au 1/10 environ. Ces données MP3 peuvent être stockées sur un disque CD-R/RW, ce qui vous permet de créer un seul disque CD-R/RW de 12 cm qui contient environ 10 fois plus de musique qu'un CD musical normal, soit environ 100 pages ou plus (*).

* Il s'agit d'une valeur approximative pour des fichiers MP3 de pages d'environ 5 minutes converties à un débit standard (128 kbps) et stockées sur un disque CD-R/RW d'une capacité de 650 MB.

* Les enregistrements que vous faites sont destinés à votre utilisation personnelle et ne doivent pas être utilisés d'une manière qui ne respecterait pas les lois de droits d'auteur.

REMARQUES:

- Le DCM-380/280 est compatible avec les normes "MPEG-1 Audio Layer-3", "MPEG-2 Audio Layer-3" et "MPEG-2,5 Audio Layer-3" (fréquences d'échantillonnage 32 kHz, 44,1 kHz et 48 kHz). Il n'est pas compatible avec les normes MP1 ou MP2.
- Lors de l'écriture de fichiers MP3 sur un disque CD-R/RW, réglez le format du programme d'écriture sur "ISO9660 level 1" ou "ISO9660 level 2". Les fichiers MP3 écrits sous un autre format risquent de ne pas être lus correctement. Avec certains programmes d'écriture, il est impossible d'enregistrer au format "ISO9660". Utilisez un programme ayant le format d'écriture "ISO9660".
- En général, plus grand est le débit du fichier MP3, meilleure est la qualité du son. Avec le DCM-380/280, il est recommandé d'utiliser des fichiers MP3 écrits à un débit de 128 kbps ou plus.
- Le programme d'écriture risque de changer la position des répertoires et des fichiers lorsque l'on écrit des fichiers MP3 sur un disque CD-R/RW, et les fichiers risquent donc de ne pas être lus dans l'ordre attendu.
- Assurez-vous de bien donner aux fichiers MP3 l'extension ".MP3". Les fichiers ayant une extension autre que ".MP3" ou n'ayant aucune extension ne peuvent pas être lus. (Sur les ordinateurs Macintosh, les fichiers MP3 peuvent être lus en ajoutant l'extension ".MP3" après le nom de fichier constitué d'un maximum de 8 lettres Romaines majuscules et/ou chiffres lorsqu'on les enregistre sur des disques CD-R/RW.)
- Pour protéger les droits d'auteurs, aucun signal numérique n'est généré pendant la lecture de fichiers MP3.
- Maximum 99 dossiers et 16 sous-dossiers peuvent être lus sur le DCM-380/280. Cependant, les répertoires contenant plus de 8 couches ne peuvent pas être lus. Le nombre maximum de fichiers est également de 512. S'il y a 513 fichiers, seuls les 512 premiers seront lus. (Les fichiers ayant une extension autre que ".MP3" ne sont pas comptés.)
- Il se peut qu'il soit impossible de lire certains disques CD-R/RW à cause de saletés, de rayures ou des propriétés du disque.
- N'appliquez pas de cachets ou d'adhésif sur la face imprimée ou la face signal des CD ou disques CD-R/RW. La colle pourrait s'accrocher à la surface du disque et le disque pourrait rester bloqué à l'intérieur du lecteur.
- Le DCM-380/280 est compatible avec les disques multi-session. Seuls les premiers CD musicaux peuvent être lus si la première session est un CD musical, et seulement des fichiers MP3 peuvent être lus si la première session contient des fichiers MP3.
- Le DCM-380/280 est compatible mixte-audio. Seuls des fichiers de musique peuvent être lus.
- Le DCM-380/280 n'est pas compatible avec les programmes d'écriture par paquets.
- Le DCM-380/280 n'est pas compatible avec les listes de lecture.
- Le DCM-380/280 n'est pas compatible avec l'étiquette ID3-Tag.
- La sélection de programme et la lecture aléatoire programmée ne sont pas possibles avec les disques MP3.

1 Lecture Normale

Suivre les étapes ci-dessous pour comprendre la procédure de lecture d'un disque.

(1) Pour démarrer la lecture

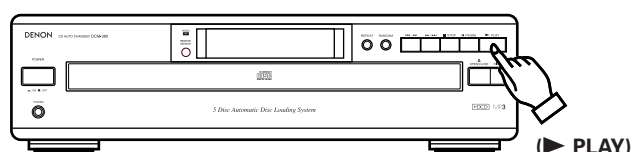

1. Mettre l'interrupteur POWER sous tension et appuyer sur la touche ▲ OPEN/CLOSE pour ouvrir le tiroir de disque.
2. Placer le disque MP3 à lire dans le tiroir frontal.
3. Appuyer sur la touche ► PLAY.
4. Le tiroir se ferme et le disque qui vient d'être chargé est lu.
5. Le numéro de disque, numéro de page et le temps écoulé, etc. pour le disque actuellement en cours de lecture apparaissent sur la fenêtre de l'affichage.
6. Si la touche ▲ OPEN/CLOSE est enfoncée, pendant qu'un disque est lu, la lecture continue, mais le tiroir s'ouvre et quatre disques peuvent être remplacés. Le disque pouvant être remplacé change lorsque la touche DISC SKIP est pressée. Appuyer de nouveau sur la touche ▲ OPEN/CLOSE pour refermer le tiroir.

(2) Pour arrêter la lecture



1. Appuyer sur la touche ■ STOP pour arrêter la lecture.
2. Pour remplacer des disques, appuyer sur la touche ▲ OPEN/CLOSE. Le disque qui était en train d'être joué passe à l'avant et le tiroir s'ouvre.

- Placer le disque MP3 qu'on veut lire sur le côté frontal.

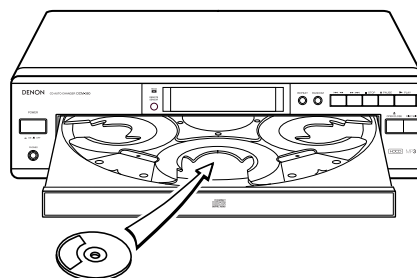

2 Autres Methodes de Lecture

Le DCM-380/280 est compatible avec les disques qui contiennent jusqu'à 256 pages.

(1) Lecture aléatoire totale

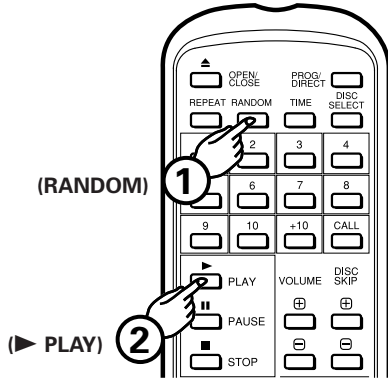

- Appuyez sur la touche RANDOM, puis appuyez sur la touche ► PLAY, le micro ordinateur commencera alors la lecture aléatoire des 5 disques.

(2) Lecture aléatoire séquentielle de disque

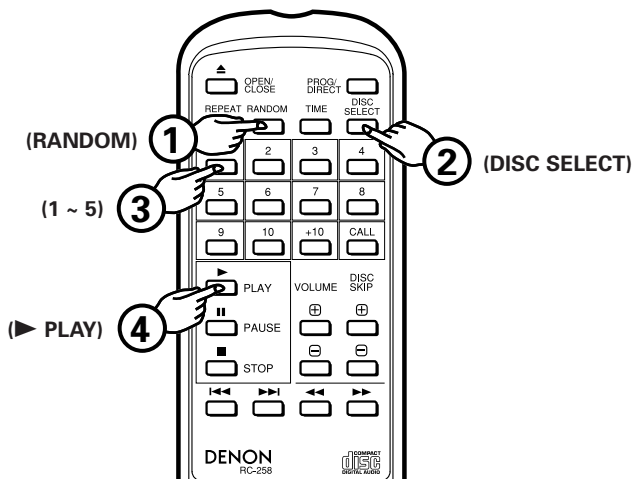

- Appuyer sur la touche RANDOM et le numéro de disque MP3 (1 à 5) à l'aide de la touche DISC SELECT et des touches numériques. En appuyant ensuite sur la touche ► PLAY, l'appareil sélectionne et procède casuellement à la lecture des pistes du disque et ce dans l'ordre des disques spécifiés. Jusqu'à 5 disques peuvent être sélectionnés et le même disque peut être sélectionné, deux fois ou plus. La lecture aléatoire séquentielle de disque est annulée lorsque la lecture est terminée.

(3) Pour annuler la lecture aléatoire

- Lorsque la touche RANDOM est de nouveau enfoncée, la fonction aléatoire est annulée. La lecture procède alors à partir de la page en cours de lecture jusqu'à la fin de la dernière page, puis s'arrête. Lorsque la touche ▲ OPEN/CLOSE est enfoncée, la fonction aléatoire est annulée.

(4) Pour répéter la lecture de toutes les pistes

- Appuyer sur la touche REPEAT. L'indicateur "REPEAT 1" s'allume.
- * Les opérations ① et ② peuvent être effectuées dans n'importe quel ordre, avec le même résultat.

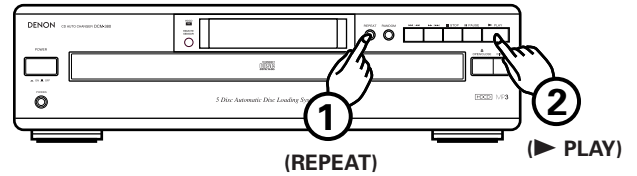

- Lorsque la touche REPEAT est enfoncée une fois, les indicateurs "REPEAT" et "1" s'allument. Dans ce mode, la page en cours de lecture est répétée.

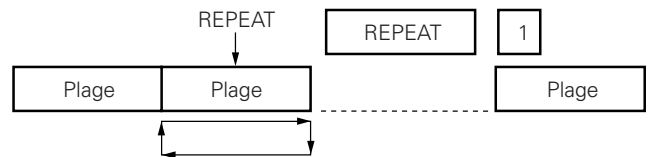

- Si la touche REPEAT est de nouveau pressé, les indicateurs "REPEAT" et "1 DISC" s'allument, et tous les disques actuellement chargés sont répétés.

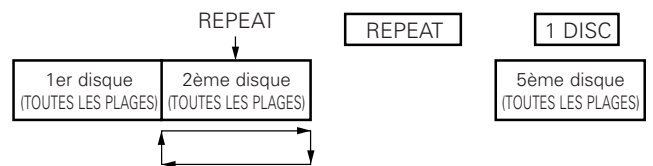

- Si le touche REPEAT est de nouveau pressé, les indicateurs "REPEAT" et "DISC" s'allument, et tous les disques actuellement chargés sont répétés.

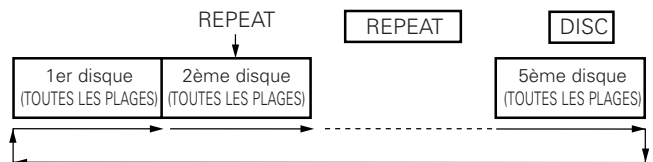

- Une pression sur la touche REPEAT pendant la lecture active la lecture répétée (de toutes les pistes).
- Pour annuler la lecture répétée, appuyer une seconde fois sur la touche REPEAT.

REMARQUE:

- Le mode de piste et de répétition de 1 disque ne peut pas être réglé pendant la lecture aléatoire séquentielle d'un disque.

11 LECTURE EN UTILISANT L'UNITE DE TELECOMMANDE

Le lecteur de CD DCM-380/280 peut être commandé depuis l'autre bout de la pièce en utilisant l'unité de télécommande accessoire.

(1) Insertion de la pile

1. Retirer le couvercle se trouvant au dos de l'unité de télécommande.

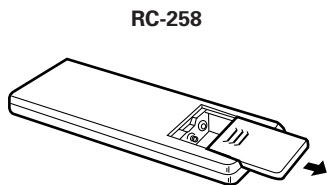

2. Insérer deux piles R6P (AA) dans la télécommande RC-258, en suivant les instructions gravées dans le compartiment à piles.

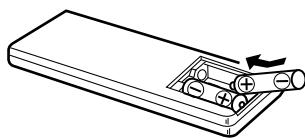

3. Remettre le couvercle au dos de la télécommande.

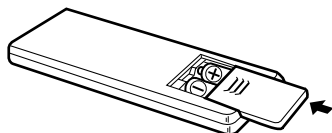

Précautions relatives aux piles sèches

- Utiliser des piles R6P (AA) pour la télécommande RC-258.
- Les piles doivent être remplacées environ une fois par an, en fonction de la fréquence d'utilisation.
- Si l'unité de télécommande ne peut pas commander le lecteur de CD, même avant l'écoulement d'une année, remplacer les piles sèches par des neuves.
- Prendre soin d'observer les indications de polarité inscrites à l'intérieur de l'unité de télécommande, en dirigeant l'extrémité (+) et (-) de chaque pile dans le sens indiqué.
- Les piles risquent d'être endommagées et de fuir dans les cas suivants.
 - * Utilisation mélangée de piles neuves avec d'anciennes.
 - * Utilisation mélangée de différents types de piles.
 - * Mise en court-circuit, démontage, échauffement ou mise des piles dans le feu.
- Lorsque l'unité de télécommande n'est pas utilisée pendant une période prolongée, en retirer les piles.
- Si le liquide des piles fuit, prendre soin de bien essuyer tout le liquide présent à l'intérieur du compartiment des piles, et de remplacer ces dernières par des neuves.

(2) Utilisation de l'unité de télécommande

- Pointer l'unité de télécommande vers le récepteur sur le panneau avant du lecteur de CD, comme indiqué sur le schéma ci-dessous.
- L'unité de télécommande peut être utilisée depuis une distance de jusqu'à 8 mètres, en ligne droite, du lecteur de CD. Cette distance est cependant raccourcie s'il y a une obstruction entre l'unité de télécommande et le récepteur, ou si le faisceau de lumière est incliné.

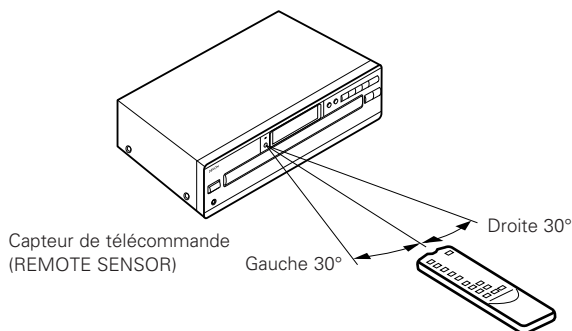

- L'unité de télécommande a les mêmes fonctions que l'appareil principal, mais les opérations suivantes ne peuvent pas être faites.
 - * La mise sous tension et hors circuit.

Précautions à prendre pendant l'utilisation

- Ne pas appuyer en même temps sur les touches de l'appareil principal et de l'unité de télécommande. Cela pourrait provoquer un fonctionnement défectueux.
- Vous ne pourrez pas agir avec la télécommande si le capteur de la télécommande (REMOTE SENSOR) est exposé au soleil ou à une lumière trop forte ou s'il y a un obstacle entre la télécommande et le lecteur de CD.

TELECOMMANDE RC-258

Réglage du mode programme

- Pour rechercher un programme, enfoncer la touche PROG/DIRECT, puis les touches de numéro de page (1 à 10 et +10).
- La télécommande est normalement réglée en mode direct.

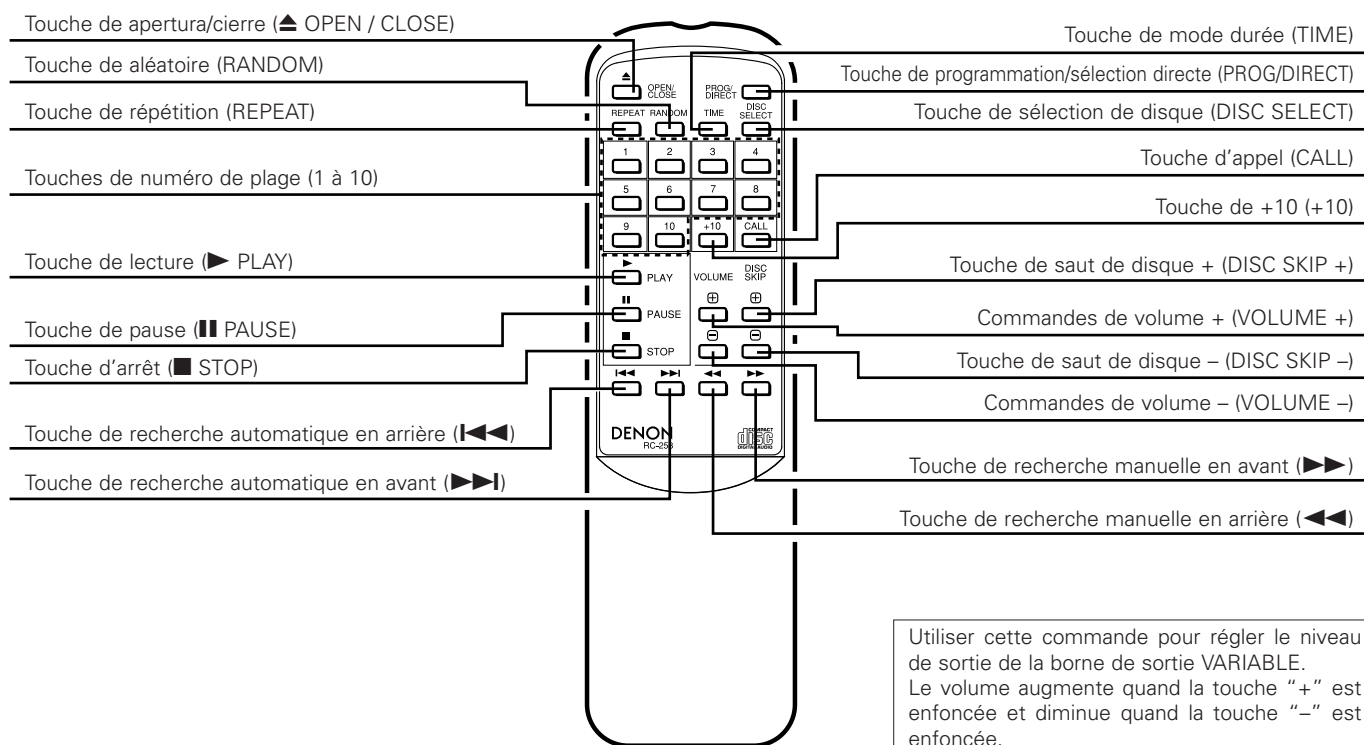

Utiliser cette commande pour régler le niveau de sortie de la borne de sortie VARIABLE. Le volume augmente quand la touche "+" est enfoncée et diminue quand la touche "-" est enfoncée.

- **Sélection de disque**

Utiliser la touche DISC SELECT et les touches numériques pour sélectionner le numéro du disque à lire.

"-" apparaît sur la section de numéro de disque de l'affichage pendant 2 secondes lorsque la touche DISC SELECT est enfoncée. Appuyer sur la touche numérique correspondant au numéro de disque à lire pendant que "-" est affiché pour sélectionner le numéro de disque.

Les numéros de page sont sélectionnés si les touches numériques sont enfoncées pendant que "-" n'est pas affiché sur la section de numéro de disque de l'affichage.

- **Sélection directe**

Normalement, la recherche directe est possible en enfonçant simplement les touches des numéros désirés.

- **Sélection de programme (pendant la lecture, la plage en cours de lecture est programmée comme première plage.)**

Enfoncer la touche PROG/DIRECT puis enfoncer les touches numérotées.

Par exemple, pour programmer les plages numéros 3, 11 et 5, enfoncer PROG/DIRECT → 3 → +10 et 1 → 5.

Pour annuler le programme, enfoncer la touche PROG/DIRECT.

- **Sélection des numéros de page**

Pour les numéros de page inférieurs à 10, enfoncer simplement la touche correspondante. Pour des numéros de page supérieurs et égale à 11, enfoncer +10, puis enfoncer les touches numérotées.

Par exemple, pour le numéro de page 22, enfoncer deux fois +10, puis 2.

- **Volume**

La commande de volume de l'appareil fonctionne quand les touches de volume sont enfoncées. Le volume peut être contrôlé en regardant la position de la commande.

- **Saut de disques**

La touche DISC SKIP +, - ne fonctionne pas dans le mode aléatoire et le mode de programme.

Pendant la lecture aléatoire séquentielle de disque, lorsque la touche DISC SKIP + est enfoncée, le disque suivant est lu en ordre aléatoire.

- **Volume**

Le niveau de sortie de la borne de sortie VARIABLE peut être changé.

Quand la touche de volume est enfoncée, "-" apparaît dans la section de temps (TIME M) (minutes) de la fenêtre d'affichage et le niveau apparaît dans la section des secondes (S). Le volume peut être changé entre un maximum de "00" et un minimum de "-12" par pas de 12, d'environ 1,5 dB par pas.

- L'indicateur TIME indique la durée écoulée de la piste en cours de lecture, la durée restante pour la piste actuelle et la durée restante pour toutes les pistes qui doivent encore être reproduites.

Normalement, le total du temps écoulé de la piste en cours est affiché. Appuyer sur la touche une fois provoque l'apparition de l'indicateur "EACH" "REMAIN", qui montre le temps restant à parcourir sur cette piste. Lorsque la touche est enfoncée de nouveau, les indicateurs de temps "TOTAL", "REMAIN" et "-" s'allument, et le numéro et le temps restant de toutes les pistes encore à lire sur le disque s'affichent. Appuyer sur cette touche encore une fois éteint l'indicateur "TOTAL" "REMAIN" et provoque l'apparition du temps écoulé sur la piste en cours.

- Pendant la lecture, le temps restant total est le temps restant pour le disque. Pour la lecture programmée, le temps restant pour le programme est seulement affiché quand les plages programmées sont toutes sur le même disque. " - - - " est affiché lorsque des plages sur plus d'un disque sont programmées.
- Au cas où la durée totale de lecture des pistes programmées dépasse 99:59, "- - : - - " s'affiche.

12 COMPACT DISCS

1. Manipulation des compact discs

- Ne pas salir les compact discs avec des traces de doigts, de l'huile, de la poussière ou d'autres substances. Si un disc est sale, l'essuyer avec un chiffon sec et doux.
- Ne pas nettoyer des compact discs avec de la benzine, un diluant, de l'eau, des produits pour disques en aérosol, des agents anti-statiques, un chiffon au silicium ou substances similaires.
- Faire particulièrement attention de ne pas rayer la face arrière d'un compact disc en le retirant de son boîtier ou en l'insérant dans son boîtier.
- Ne pas courber les compact discs.
- Ne pas appliquer de force aux compact discs.
- Ne pas essayer d'agrandir le trou central d'un disc.
- Ne pas écrire sur la face (imprimée) portant l'étiquette du disc avec un stylo ou un crayon.
- Si un CD est apporté dans une pièce chaude depuis un endroit froid, de la condensation peut se former sur la surface du disc. Ne pas essayer de sécher le disc avec un séchoir, etc.

2. Rangement des compact discs

- Après la lecture, toujours retirer le disc du lecteur.
- Pour éviter qu'un compact disc se salisse, se raye, se déforme, etc., toujours le ranger dans son boîtier.
- Ne pas ranger les compact discs dans les endroits suivants.
 - 1) Endroits pendant longtemps sous les rayons directs du soleil.
 - 2) Endroits où l'humidité est élevée ou très poussiéreux.
 - 3) Endroits exposés à la chaleur provenant d'un chauffage ou appareil similaire.

13 DES PROBLEMES? VERIFIER LE LECTEUR POUR EN DETERMINER LA CAUSE

Même s'il semble qu'il y a un problème, vérifier soigneusement les points suivants.

Le tiroir n'ouvre/ferme pas quand la touche \blacktriangle OPEN/CLOSE est enfoncée.

- L'interrupteur d'alimentation est-il activé?

Après qu'un disc est chargé, l'affichage "0 00 00m 00s" est activé.

- Le disc est-il correctement chargé?Voir page 28, 30, 40.

La lecture ne commence pas lorsque la touche \blacktriangleright PLAY est enfoncée.

- Le disc est-il sale ou rayé?Voir page 40.

Il n'y a pas de son ou le son est déformé.

- Le cordon de sortie est-il correctement raccordé à l'amplificateur?Voir page 29.
- Le son redevient-il normal lorsque les touches de l'amplificateur sont réglés ou si le dispositif d'entrée correct est sélectionné?

Le capteur ne passe pas au point spécifié pendant la recherche.

- Le disc est-il sale ou rayé?Voir page 40.

La lecture programmée est impossible.

- La méthode utilisée pour la programmation et l'exécution est-elle correcte?Voir pages 32.

Le lecteur ne fonctionne pas correctement lorsque l'unité de télécommande est utilisée.

- Les piles dans l'unité de télécommande sont-elles épuisées?Voir page 38.
- L'unité de télécommande est-elle située trop loin du lecteur de CD?Voir page 38.

14 CARACTERISTIQUES TECHNIQUES

AUDIO

	DCM-380	DCM-280
Nombre de canaux:	2 canaux	
Caractéristiques de fréquence:	2 ~ 20.000 Hz	
Gamme dynamique:	100 dB	98 dB
Rapport S/B:	112 dB	108 dB
Distorsion de haute fréquence:	0,0025% (1kHz)	0,003%
Séparation:	98 dB	96 dB
Pleurage et scintillement:	Inférieur aux limites mesurables ($\pm 0,001\%$ crête pondérée)	
Tension de sortie:	Variable 0,2 ~ 2,0 V	
DISCS UTILISES	Des disques compacts audio 12 cm et 8 cm sont utilisés.	

GENERALITES

Alimentation:	60 Hz, la tension est indiquée sur l'étiquette des caractéristiques techniques
Consommation en courant:	14 W
Dimensions extérieures:	434 (W) x 115 (H) x 392 (D) mm (17-3/32" x 4-17/32" x 15-7/16")
Poids:	6.3 kg (13.1 lbs.) 6.3 kg (13.1 lbs)

FONCTIONS ET AFFICHAGES

Fonctions:	Cinq disques peuvent être utilisés, Sélection directe de plage, Sélection de programme, Lecture aléatoire, etc.
Affichages:	No. de disc, No. de piste, durée (mn., s.), lecture, pause, répétition, lecture aléatoire, etc.
Autre:	Jack de casque (niveau variable)
UNITE DE TELECOMMANDE RC-258	
Méthode de télécommande:	Système à impulsions infrarouges
Alimentation:	3 V CC, deux piles R6P (tamaño standard AA)
Dimensions extérieures:	50 (W) x 175 (H) x 18 (D) mm (1-31/32" x 6-57/64" x 45/64")
Poids:	100 g (3 oz) (y compris les piles)

* Aux fins d'amélioration du produit, la conception et les caractéristiques techniques sont susceptibles de modification sans préavis.

PRECAUCIONES:

1. Maneje con cuidado el cordón abastecedor de energía

No dañe o deforme el cordón abastecedor de energía. Si es dañado o deformado, podrá causar choque eléctrico o mal funcionamiento cuando se use. Cuando lo retire del enchufe de la pared, asegúrese de retirarlo tomándolo del cuerpo de la clavija y no lo jale del cordón.

2. No abra la cubierta superior

A fin de prevenir choques eléctricos, no abra la cubierta superior.

Si ocurren problemas, comuníquese a su distribuidor DENON.

3. No coloque ningún objeto en el interior

No coloque objetos metálicos o derrame líquido dentro del aparato CD. Puede resultar en choques eléctricos o mal funcionamiento.

NOTA:

Este aparato CD usa un semiconductor laser. Para permitir disfrutar una operación estable se recomienda usar este en un cuarto a temperaturas de 10°C ~ 35°C.

Por favor verifique asegurandose de que los siguientes artículos son empacados en la caja pero separados de la unidad principal:

- (1) Manual de instrucciones.....1
- (2) Cables de conexión1
- (3) Unidad de control remoto RC-258.....1
- (4) Pilas secas R6P (tamaño AA).....2

HDCD® ,HDCD® y High Definition Compatible Digital® son ambas marcas comerciales registradas o marcas de Microsoft Corporation en los Estados Unidos y/u otros países.

PRECAUCION:

En la parte inferior del reproductor hay dos tornillos de transporte para su utilización durante el transporte. Antes de utilizar el reproductor, gire estos tornillos en sentido contrario a las agujas del reloj y extráigalos.

Si se activa la alimentación y los tornillos de transporte todavía están en su sitio, la bandeja de discos no se abrirá. Si ocurriera esto, desconecte el cable de alimentación de la toma de red eléctrica general y extraiga los tornillos de transporte.

Guarde estos tornillos ya que serán necesarios cuando se transporte el reproductor.

Antes de transportar el reproductor, saque los discos, cierre la bandeja de discos, desactive la alimentación después de que se visualice "0' 00 00:00" y desconecte el cable de alimentación de la toma de red. A continuación proceda a instalar los tornillos de transporte girándolos en el sentido de las agujas del reloj. Asegúrese de fijarlos firmemente.

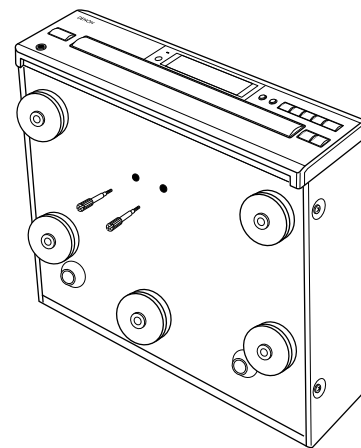

1 ANTES DE SU UTILIZACIÓN

Condensación

■ Condensación

La condensación puede verse en forma de gotas de agua que se forman en las ventanas de una habitación con calefacción en invierno.

■ Condiciones para la formación de condensación

En invierno, cuando la unidad se coloca en un lugar interior cálido, o cuando la temperatura ambiente sube de repente por la presencia de una calefacción, se acumulará condensación en las partes operativas de la unidad y ésta no podrá funcionar adecuadamente.

La condensación también puede formarse en verano cuando las emisiones de un aparato de aire acondicionado alcanzan directamente la unidad. Si esto ocurre, cambie la localización de la unidad.

■ Medidas que se pueden tomar después de que se haya formado la condensación

- Si ya se ha formado la condensación, encienda la unidad y manténgala así durante un rato. Aunque el tiempo puede variar dependiendo de las condiciones del entorno, la unidad debería poderse utilizar en 1 o 2 horas.
- Si se forma condensación sobre el disco, limpie el disco.

Otras precauciones

- Las ilustraciones utilizadas con propósito descriptivo pueden ser diferentes de los elementos reales.
- Conserve el manual de instrucciones. Después de leer este manual de instrucciones, guárdelo en un lugar seguro junto a la garantía.

Precauciones referidas a la localización de la unidad

- Deje un espacio de más de 10 cm entre cualquier cara de subwoofer y paredes o cualquier otro equipo de sonido/vídeo, etc.
- Durante el funcionamiento de esta unidad o de cualquier otro aparato electrónico que contenga microprocesadores al mismo tiempo que utiliza un sintonizador o una televisión, pueden aparecer ruidos o interferencias en la pantalla en el sonido y en la imagen del sintonizador o de la televisión. Si esto sucede, preste mucha atención a los siguientes puntos.
 - Separe la unidad del sintonizador o de la televisión tanto como sea posible.
 - Separe el cable de la antena del sintonizador o de la televisión del cable de alimentación y de los cables de conexión de entrada/salida de esta unidad tanto como sea posible.
 - Las antenas interiores y los cables de alimentación de 300 Ω/ohmios son especialmente susceptibles a estas interferencias. Recomendamos el uso de antenas exteriores y cable coaxial de 75 Ω/ohmios.

Cuando no utilice el DCM-380/280

- **En condiciones normales**
 - Extraiga siempre el disco y apague la unidad.
 - Cuando esté ausente de su domicilio durante largos periodos de tiempo, asegúrese de desenchufar el cable de alimentación eléctrica.
- **Cuando mueva el DCM-380/280**
 - No exponga el DCM-380/280 a ningún tipo de golpe.
 - Compruebe siempre que ha extraído el disco y que los cables de conexión están desconectados antes de mover el DCM-380/280.

2 LIMPIEZA

Limpiar la unidad principal

- Utilice un paño suave y limpie suavemente para quitar la suciedad del equipo y del panel de funcionamiento.
 - Si utiliza un paño que contenga algún tipo de producto químico, siga las precauciones establecidas para él.
- No utilice bencina, disolventes o cualquier otro disolvente orgánico o insecticida para limpiar la unidad, ya que esto podría causar un cambio en su calidad o color.

NOTA:

No utilice aerosoles para discos o productos para evitar la electricidad estática. No utilice benceno, diluyente u otros productos químicos volátiles.

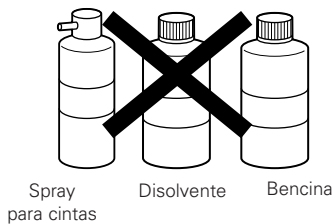

Spray para cintas Disolvente Bencina

Limpiieza de discos

- Cuando el disco tenga marcas de huellas de dedos o suciedad, límpiolo antes de usarlo. La suciedad no afectará a la señal del disco, pero la calidad de sonido puede disminuir y puede haber saltos de sonido. Tenga en cuenta que cuando la superficie de un disco CD-R/RW está sucia, puede que no se grabe correctamente.
- Para limpiar el disco utilice kits de limpieza de discos disponibles en el mercado o un paño limpio.

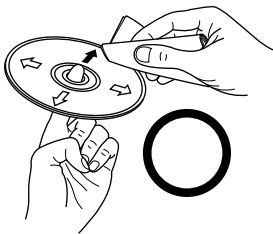

Limpie suavemente en la dirección que va del centro hacia afuera, al borde.

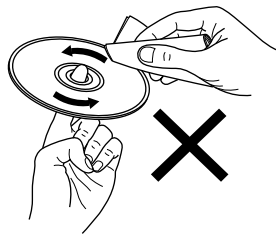

No limpie en forma circular.

3 CDs

Discos

Esta unidad utiliza CDs (discos de audio digital óptico) que lleven la marca situada a la derecha. Observe que los CDs de forma especial, por ejemplo con forma de corazón o hexagonales no pueden ser reproducidos. No intente usar tales CDs puesto que podrían causar averías en la unidad.

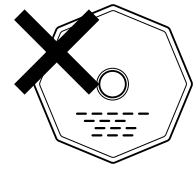
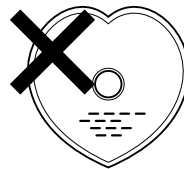

Manipulación de discos

Evite tocar la superficie del disco al insertarlo o al extraerlo.

Tenga cuidado para no dejar huellas de dedos en la superficie de grabación de señales.



Precauciones con la manipulaci

- Trate de evitar que se adhieran huellas de dedos, aceite o suciedad.
- Tenga cuidado de no producir arañazos en la superficie, especialmente al extraer o guardar el disco en su estuche.
- No doble el disco.
- No caliente el disco.
- No agrande el orificio central.
- No escriba en la superficie de etiqueta (v.gr. el lado impreso) con bolígrafos o lápices.
- Cuando se traslada súbitamente un disco desde un sitio frío como el exterior, a otro cálido pueden formarse gotas de agua en la superficie del disco. En casos como estos, no intente secar el disco con un secador de pelo.

Precauciones con el almacenamiento

- Asegúrese de expulsar el disco después de la reproducción.
- Guarde siempre el disco en su estuche para evitar el polvo, arañazos o deformaciones.
- No deje el disco en los siguientes sitios:
 1. Donde quede expuesto a la luz solar directa durante períodos de tiempo prolongados.
 2. Donde haya mucha humedad y polvo.
 3. Donde quede expuesto al calor, como el de un calefactor.

4 NOMBRE Y FUNCIÓN DE LAS PARTES

PANEL DELANTERO

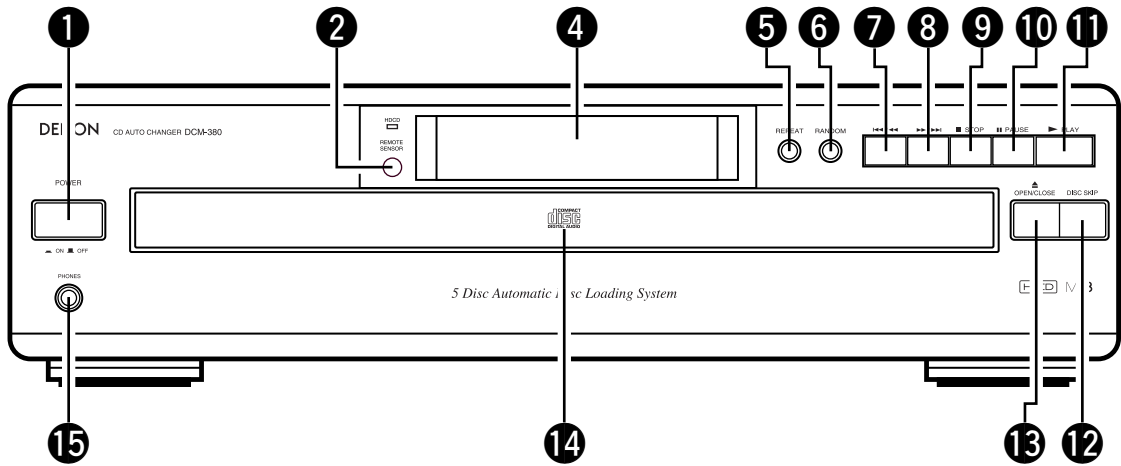

PANEL TRASERO

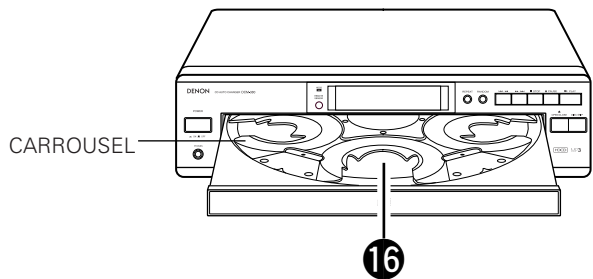
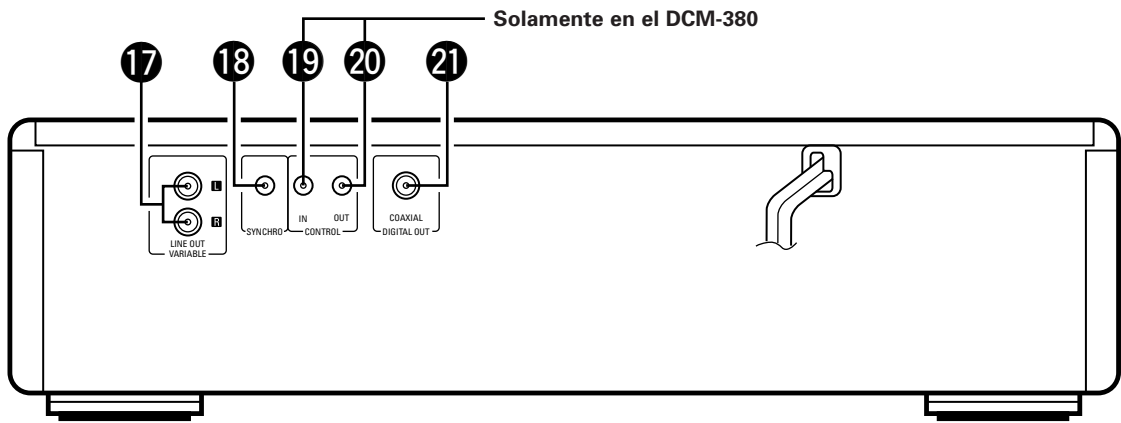

VISUALIZADOR

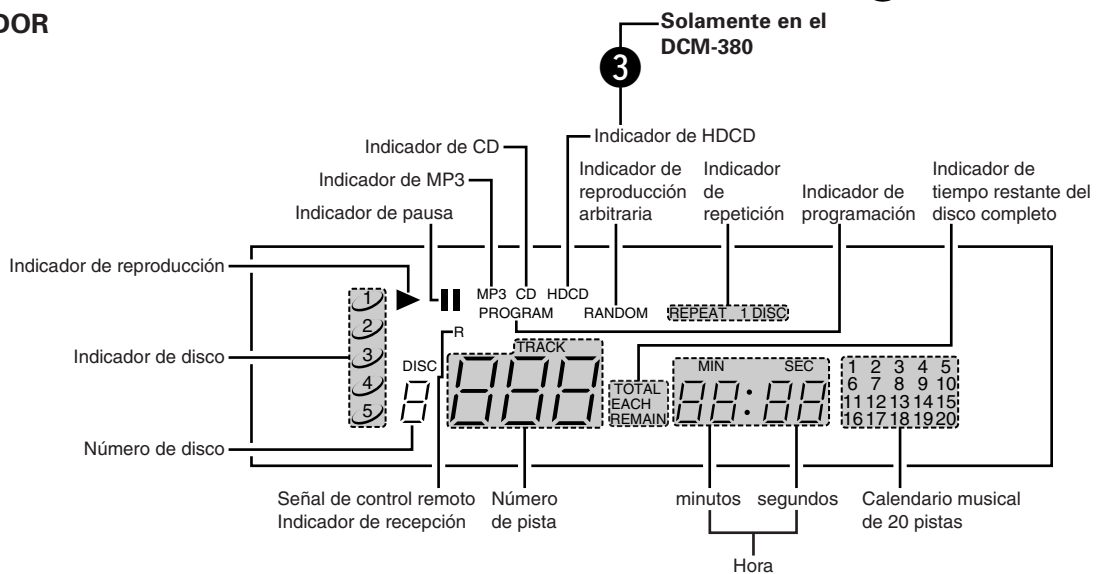

- 1 Interruptor de alimentación (POWER)**
 - Presione este interruptor para activar la unidad.
- 2 Receptor de control remoto (REMOTE SENSOR)**
 - Este receptor recibe las señales infrarrojas provenientes de la unidad de control remoto inalámbrica.
 - Al operar la unidad de control remoto inalámbrica (RC-258), apúntela hacia este receptor.
- 3 Indicador HDCD (solamente en el DCM-380)**
 - Se ilumina cuando se está reproduciendo un disco compatible HDCD.
- 4 Ventanilla de indicación**
 - El n.º de disco, el n.º de pista, el tiempo de reproducción y otra información, serán mostrados en la ventanilla de indicación.
- 5 Botón de repetición (REPEAT)**
 - Presione este botón para repetir la reproducción. El indicador "REPEAT" aparecerá en el visualizador. Esta unidad dispone de las tres siguientes modalidades de repetición.
 - Al presionar el botón una vez, los indicadores "REPEAT" y "1" se iluminarán, y la pista que esté siendo reproducida será repetida.
 - Al volver a presionar el botón, los indicadores "REPEAT" y "1 DISC" se iluminarán, y todas las pistas del disco que esté siendo reproducido serán repetidas.
 - Al presionar el botón por tercera vez, los indicadores "REPEAT" y "DISC" se iluminarán, y todos los discos cargados en la gaveta serán repetidos.
 - Al presionar el botón una vez más, los indicadores "REPEAT" y "DISC" se apagarán y el modo de repetición será cancelado. La función repetición puede utilizarse también durante la reproducción programada o al azar, pero en este caso sólo puede usarse el modo repetir todo (indicadores "REPEAT" y "DISC").
(Para más detalles, refiérase a la página 47.)
- 6 Botón de reproducción arbitraria (RANDOM)**
 - Presione este botón para iniciar la operación de reproducción arbitraria.
 - Cuando la unidad se encuentre en modo de detención, presione primero este botón y luego el botón de reproducción para pasar al modo de reproducción arbitraria totalmente automática.
 - Si este botón es presionado durante la reproducción de un programa, las pistas programadas serán reproducidas en forma arbitraria.
(Consulte la página 47, punto 7.)
- 7 Botón de búsqueda automática/manual en retroceso (◀◀/◀)**
 - Presione este botón para que el fonocaptor retroceda hasta el principio de la pista que está siendo reproducida. Presiónelo nuevamente para retroceder a pistas anteriores a la actual.
 - Presione el botón una cantidad de veces correspondiente a la cantidad de pistas que desea retroceder.
 - Para iniciar la operación de búsqueda rápida en retroceso durante la reproducción, mantenga este botón presionado por más de 0,5 segundos. Mientras el botón sea presionado, las señales musicales serán reproducidas más rápido de lo normal.
 - Mantenga presionado este botón durante más de 5 segundos; la búsqueda hacia atrás se hace 4 veces más rápida, aproximadamente.
- 8 Botón de búsqueda automática/manual en avance (▶▶/▶)**
 - Presione este botón para hacer que el transductor avance por el disco hasta el principio de la próxima pista. Vuelva a presionarlo para avanzar a las pistas subsiguientes.
 - Presione este botón una cantidad de veces correspondiente al número de pistas que desea avanzar.
 - Para iniciar la operación de búsqueda rápida en avance durante la reproducción, mantenga este botón presionado por más de 0,5 segundos. Mientras el botón sea presionado, las señales musicales serán reproducidas más rápido de lo normal.
 - Mantenga presionado este botón durante más de 5 segundos; la búsqueda hacia adelante se hace 4 veces más rápida, aproximadamente.
- 9 Botón de parada (■ STOP)**
 - Presione este botón para detener la reproducción.
- 10 Botón de pausa (⏸ PAUSE)**
 - Presione este botón para detener temporalmente la reproducción.
 - Si se presiona este botón durante el modo de reproducción, la reproducción se detendrá temporalmente. El indicador "▶" se apagará y el indicador "⏸" se encenderá.
 - Para cancelar el estado Pausa, presione el botón ▶ PLAY 11, o ⏸ PAUSE 10 por segunda vez.
- 11 Botón de reproducción (▶ PLAY)**
 - Presione este botón para reproducir un disco. Cuando el botón sea presionado, el indicador "▶" se iluminará, el número del disco y de la pista que estén siendo reproducidos será indicado en el indicador de número de disco y número de pista, y el tiempo transcurrido de la pista que esté siendo reproducida será exhibido en el indicador de tiempo.
 - Una vez que la última pista del último disco haya sido reproducida y el reproductor se haya detenido, el indicador "▶" se apagará.
- 12 Botón de omisión de disco (DISC SKIP)**
 - Cada vez que este botón sea presionado, el carrusel girará en el sentido de las agujas del reloj hasta la siguiente posición de bandeja. Esto permite cargar o extraer discos. Este botón también se emplea para seleccionar el siguiente disco, en el modo de reproducción normal y continua.
- 13 Botón de apertura/cierre (▲ OPEN/CLOSE)**
 - Presione este botón para abrir.
 - La gaveta se desliza hacia afuera.
 - Vuelva a presionar el botón para cerrar la gaveta.
- 14 Gaveta de carga**
 - Usted podrá cargar y extraer discos cuando esta gaveta esté abierta. No cierre la gaveta por la fuerza (con la mano).
- 15 Toma para audífonos (PHONES)**
 - Para escuchar en privado, conecte sus audífonos a esta toma. (Los audífonos son vendidos separadamente.)
- 16 Bandejas portadisco (1 ~ 5)**
 - Usted podrá cargar un disco en cada gaveta.
- 17 Terminal de salida (LINE OUT)**
 - Conecte estos terminales a los terminales de entrada de su amplificador. (Para más informaciones sobre conexiones, refiérase a la página 45.)
- 18 Presa di registrazione sincronizzata (SYNCHRO)**
 - Para realizar una grabación sincronizada ha de conectarse esta hembrilla por medio de un cable a la hembrilla SYNCHRO de platina. (Para más informaciones sobre conexiones, refiérase a la página 45.)
- 19 Conector de entrada de control (CONTROL IN) (solamente en el DCM-380)**
 - Este es el conector de entrada para el cable del control remoto. Si desea utilizar este conector, consulte a su distribuidor DENON.
- 20 Conector de salida de control (CONTROL OUT) (solamente en el DCM-380)**
 - Este es el conector de salida para el cable del control remoto. Si desea utilizar este conector, consulte a su distribuidor DENON.
- 21 Conector de salida de audio digital (COAXIAL)**
 - Conecte un cable con enchufe de pin de 75 Ω/ohmios disponible en el comercio.
 - Los datos digitales son emitidos desde este conector.

Operación continua

Si se mantiene presionado el botón de búsqueda automática/manual en retroceso 7 o el botón de búsqueda automática/manual en avance 8, la función del botón que se presionado será repetida.

5 APERTURA Y CIERRE DEL CAJON, Y CARGA DE UN DISCO

Apertura y cierre del cajón (Esta operación sólo podrá ser efectuada mientras la unidad esté activada)

1. Presione el interruptor POWER para activar la unidad.
2. Presione el botón ▲ OPEN/CLOSE.

Cómo cargar un disco

- Asegúrese de que el cajón esté totalmente abierto.
- Tome el disco por los bordes y colóquelo sobre la bandeja portadisco. (No toque la superficie que contiene las señales grabadas - el lado brillante.)
- Coloque el disco correctamente en la bandeja según su tamaño. Coloque los discos de 8 cm en la circunferencia central. Coloque los discos de 12 cm en la circunferencia exterior.
- Cuando se abre la unidad de disco mientras se está en el modo stop, se pueden introducir discos en las bandejas de 3 discos. Si se pulsa el botón DISC SKIP, el carrusel gira y se puede introducir un disco en la otra bandeja de discos. Cuando se abre el cajón durante el modo de reproducción, resulta posible cargar y descargar discos en todas las bandejas de disco a excepción de aquella bandeja cuyo disco se esté reproduciendo. Se pueden sustituir 3 discos y pulsar el botón DISC SKIP para acceder a la otra bandeja de discos que se pueden sustituir.
- Presione el botón ▲ OPEN/CLOSE para cerrar el cajón.

Precaución:

- El reproductor no funcionará correctamente y los discos podrán resultar dañados si no son cargados en forma correcta.
- Si sus dedos se atascan en el cajón mientras éste se cierra, presione el botón ▲ OPEN/CLOSE.
- No coloque objetos extraños en la bandeja portadisco ni cargue más de un disco a la vez, pues de lo contrario podrá producirse mal funcionamiento.
- No empuje con la mano la bandeja portadisco cuando la unidad esté desactivada, ya que esto podrá causar mal funcionamiento y daños al reproductor de discos compactos.
- No toque el carrusel mientras esté girando. No toque tampoco el carrusel con la mano cuando esté parado. Dichas acciones podrían dañarlo.
- No inserte disco alguno allí donde se indique mediante una flecha. Ello podría dañar el mecanismo interno de la unidad.

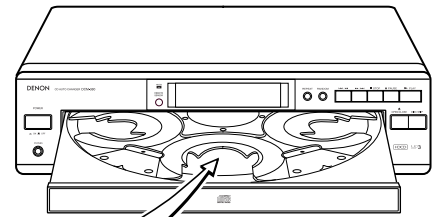

LADO ETIQUETADO
MIRANDO HACIA
ARRIBA

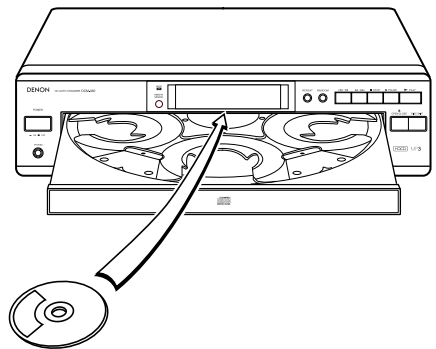
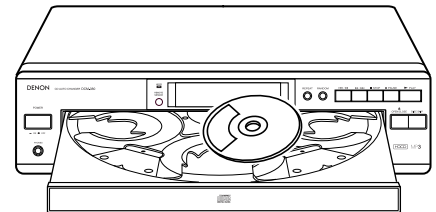
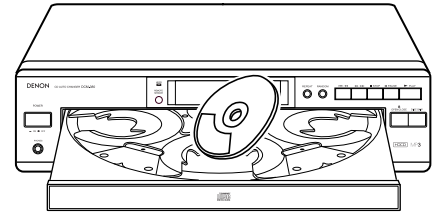
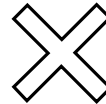

6 CONEXIÓN

(1) Conexión de los conectores de salida

- Conecte un extremo del cable de conexión proporcionado junto con el reproductor de CD, a los terminales de salida izquierdo (L) y derecho (R) del reproductor de CD, y el otro extremo a los terminales de entrada CD, AUX o TAPE PLAY, izquierdo (L) y derecho (R) del amplificador.

(2) Conexión del conector de salida digital (COAXIAL)

- Utilice un cable de clavijas de 75 Ω/ohmios para conectar la clavija de salida digital (COAXIAL) del reproductor de CD con la clavija de entrada digital (COAXIAL) en un procesador digital o grabador de MD, disponible en tiendas.

(3) Conexión del conector de sincronización (SYNCHRO)

- Conecte el conector SYNCHRO a un magnetófono de cassettes DENON equipado con un conector SYNCHRO, y realice luego una grabación sincronizada. Emplee el cable de conexión proporcionado con el magnetófono de cassettes.
- Para hacer uso de esta función, conecte también los conectores de salida, y efectúe los ajustes necesarios para poder realizar la grabación desde el reproductor de CD al magnetófono de cassettes.

7 REPRODUCCIÓN NORMAL

Siga las operaciones que se describen a continuación para familiarizarse con el procedimiento de reproducción.

(1) Para iniciar la reproducción

1. Active el interruptor POWER y presione el botón ▲ OPEN/CLOSE para hacer que el cajón se abra.
2. Coloque el disco a reproducir en la bandeja frontal.
3. Presione el botón ► PLAY.
4. El cajón se cerrará y el disco cargado será reproducido.
5. El número del disco, el número de la pista y el tiempo transcurrido, etc., del disco que esté siendo reproducido, serán indicados en el visualizador.
6. Si el botón ▲ OPEN/CLOSE es presionado mientras un disco está siendo reproducido, la reproducción continuará, pero el cajón se abrirá y usted podrá reemplazar cuatro discos. El disco que puede ser reemplazado cambia cuando se pulsa el botón DISC SKIP. Para cerrar el cajón, vuelva a presionar el botón ▲ OPEN/CLOSE.

(2) Para detener la reproducción

1. Para detener la reproducción, presione el botón ■ STOP.
 2. Para reemplazar los discos, presione el botón ▲ OPEN/CLOSE. El disco que se estaba reproduciendo pasa a la parte frontal y la unidad de disco se abre.
- Coloque en la parte frontal el disco que quiera reproducir.

8 OTROS MÉTODOS DE REPRODUCCIÓN

En adición al modo normal de reproducción, se dispone también de las siguientes funciones especiales para reproducir un disco.

1 Para reproducir un disco y una pista específicos.....

Selección directa

(Control remoto solamente)

1. Presione el botón DISC SELECT.
 2. Use los botones numéricos (1 a 5) para seleccionar el número del disco a ser reproducido.
 3. Luego, emplee los botones numéricos (1 a 10 y +10) para seleccionar el número de la pista a ser reproducida.
 - Por ejemplo, para reproducir la 4ª pista del 3º disco: Presione el botón [DISC SELECT], [3] y [4].
 - Para reproducir la 12ª pista del 5º disco: Presione el botón [DISC SELECT], [5], [+10] y [2].
- La reproducción comenzará desde el disco y la pista que sean seleccionados.

2 Para avanzar al siguiente disco durante la reproducción

Omisión de disco

1. Presione el botón DISC SKIP. El carrusel en el cajón girará y el disco de la siguiente bandeja será reproducido. Por ejemplo, si el disco número 3 está siendo reproducido, el disco número 4 será reproducido a continuación; si el disco número 5 está siendo reproducido, el disco número 1 será reproducido a continuación.
2. Adicionalmente, cuando se presione el botón DISC SKIP – en la unidad de control remoto RC-258, el carrusel girará en la dirección opuesta y se reproducirá el disco previo.

3 Para avanzar a la siguiente pista durante la reproducción

Búsqueda automática

Presione el botón ►►/►► por menos de 0,5 segundos durante la reproducción.

- El fonocaptor avanzará hasta el principio de la siguiente pista, y la reproducción continuará. Al presionar el botón varias veces, el fonocaptor avanzará una cantidad de pistas equivalente a la cantidad de veces que el botón sea presionado.
- Durante la operación de reproducción arbitraria o reproducción programada, el transductor se desplazará al principio de la siguiente pista arbitraria o programada.

4 Para retroceder al principio de la pista que está siendo reproducida

Búsqueda automática

Presione el botón ◀◀/◀ por menos de 0,5 segundos durante la reproducción.

- El fonocaptor retrocederá hasta el principio de la pista que esté siendo reproducida, y la reproducción continuará. Al presionar el botón varias veces, el fonocaptor retrocederá una cantidad de pistas equivalente a la cantidad de veces que el botón sea presionado.

5 Para reproducir ciertos discos y pistas en un orden específico.....

Selección de programa

- Usted podrá reproducir en cualquier orden deseado ciertas pistas de los discos cargados en la unidad.
- Usted también podrá programar las pistas de un disco que haya sido cargado en la unidad. Sin embargo, si usted intenta reproducir dicho disco, el microprocesador determinará que no ha sido cargado en la unidad, y el siguiente disco será reproducido automáticamente.
- Un programa podrá contener 32 pistas como máximo.

(1) Programación (Control remoto solamente)

- Presione el botón PROG/DIRECT. El indicador "PROGRAM" se iluminará. Use el botón DISC SELECT junto con los botones numéricos y +10 para seleccionar el disco a ser programado. Por ejemplo, para programar la 3ª pista del 2º disco y la 12ª pista del 5º disco, presione el botón [PROG/DIRECT], [DISC SELECT], [2], [3], [DISC SELECT], [5], [+10] y [2].

(2) Para verificar las pistas que se ha programado (Control remoto solamente)

- Presione el botón CALL de la unidad de control remoto inalámbrica RC-258. El contenido del programa será mostrado en orden, un ítem a la vez, cada vez que se presione el botón CALL.

(3) Para iniciar la reproducción programada

- Presione el botón ► PLAY para iniciar la reproducción. Las pistas programadas serán reproducidas en el orden que hayan sido registradas.

(4) Para borrar el programa completo

- Para borrar el programa completo, vuelva a presionar el botón PROG/DIRECT. Usted también podrá borrar el contenido del programa presionando el botón ▲ OPEN/CLOSE.
- Si se presiona el botón PROG/DIRECT durante la reproducción programada, el programa será cancelado. La reproducción continuará luego hasta llegar al final del disco que esté siendo reproducido, después de lo cual el reproductor se detendrá automáticamente.

Precauciones:

- La reproducción programada no es posible con discos de MP3. Si se especifica un disco de MP3, se ignora ese paso del programa.
- Si se inicia la reproducción programada mientras la unidad se encuentra reproduciendo una pista, o durante el modo de pausa, la pista que esté siendo reproducida será contada como la primera pista del programa.
- No será posible seleccionar pistas directamente mientras un programa esté siendo reproducido. Al seleccionar un número de pista usando los botones de número de pista, la pista seleccionada será agregada al final del programa.
- No programe números de pista que no estén presentes en el disco. Si usted programa por equivocación un número de pista no contenido en el disco, el reproductor ignorará el programa.

6 Para repetir la reproducción de todas las pistas..... Repetición de la reproducción

- Presione el botón REPEAT. El indicador "REPEAT" se encenderá.
- * Los pasos ① et ② podrán ser efectuados en cualquier orden, obteniéndose el mismo resultado.
- Cuando el botón REPEAT sea presionado una vez, los indicadores "REPEAT" y "1" se iluminarán. En este modo de operación, la pista que esté siendo reproducida será repetida.
- Si se vuelve a presionar el botón REPEAT, los indicadores "REPEAT" y "1 DISC" se iluminarán, y el disco que esté siendo reproducido será repetido.
- Si se vuelve a presionar el botón REPEAT, los indicadores "REPEAT" y "DISC" se iluminarán, y todos los discos cargados en la unidad serán repetidos.
- Al presionar el botón REPEAT durante la reproducción, todas las pistas del disco serán repetidas.
- Para cancelar la función de repetición, presione nuevamente el botón REPEAT.
- Al presionar el botón REPEAT durante la reproducción de un programa, todas las pistas del programa será reproducidas repetidamente en orden.
- Al presionar el botón REPEAT durante la reproducción arbitraria, las pistas serán reproducidas nuevamente al azar (arbitrariamente).

7 Permitiendo al reproductor seleccionar el orden de reproducción..... Reproducción arbitraria (Cuando se usan los botones del control remoto)

- (1) Reproducción totalmente arbitraria**
- Pulse el botón RANDOM y después el botón ► PLAY. El microcomputador iniciará la reproducción de las pistas del 5 discos, en orden arbitrario.

- (2) Reproducción arbitraria programada (Control remoto soliente)**
- Después de presionar el botón PROG/DIRECT et introduit un programme (y de ingresar un programa (refiérase a la página 46, punto 5)), presione el botón RANDOM y luego el botón ► PLAY. El microcomputador seleccionará pistas al azar del programa y las reproducirá.

- (3) Reproducción arbitraria secuencial**
- Presione el botón RANDOM y especifique los números de disco (del 1 al 5) con el botón DISC SELECT y los botones numéricos. Al presionar el botón ► PLAY el lector seleccionará al azar y reproducirá pistas del disco según el orden de los discos especificados. Usted podrá seleccionar hasta 5 discos. Un mismo disco podrá ser seleccionado dos o más veces. El modo de reproducción arbitraria secuencial será cancelado cuando la reproducción finalice.

- (4) Para cancelar la reproducción arbitraria**
- Para cancelar la operación de reproducción arbitraria, vuelva a presionar el botón RANDOM. La reproducción normal continuará desde la pista que esté siendo reproducida hasta la última pista del disco. Usted también podrá cancelar la operación de reproducción arbitraria presionando el botón ▲ OPEN/CLOSE.

- Precauciones:**
- Si el botón RANDOM es presionado durante la reproducción normal, todas las pistas de todos los discos serán reproducidas en forma arbitraria.
 - Si el botón RANDOM es presionado durante la operación de reproducción programada, todas las pistas programadas serán reproducidas en forma arbitraria, incluyendo aquellas pistas que ya hayan sido reproducidas.
 - Durante la operación de reproducción arbitraria, el reproductor podrá indicar el número de un disco que no haya sido cargado en la bandeja. En este caso, el reproductor intentará leer la información del disco, corregirá automáticamente la información errónea y reanudará su funcionamiento normal. Esto no es una falla.
 - Los discos de MP3 se ignoran durante la reproducción aleatoria de programas.

8 Para interrumpir tempralmente la reproducción Pausa

- Presione el botón ■ PAUSE durante la reproducción del disco para interrumpir la reproducción en cualquier punto deseado. Presione nuevamente el botón ■ PAUSE para reanudar la reproducción desde el mismo punto de la pista.
1. Presione el botón ■ PAUSE.
 2. Presione el botón ► PLAY o ■ PAUSE para reanudar la reproducción.

9 Búsqueda rápida audible..... Búsqueda manual

- Usando esta función, usted podrá desplazarse a un punto deseado de una pista, ya sea en la dirección de avance o en la de retroceso.
- Una vez que haya llegado al punto deseado, libere el botón ◀◀◀/▶▶▶ o ▶▶▶/▶▶▶. La reproducción continuará.

- (1) Búsqueda manual en avance**
- Mantenga presionado el botón ▶▶▶/▶▶▶ por más de 0,5 segundos durante la reproducción. La cinta será reproducida a mayor velocidad.
- Como referencia, el número de la pista y el tiempo de reproducción transcurrido de la misma, serán indicados.
 - La búsqueda manual hacia adelante es aproximadamente 4 veces más rapida cuando se mantiene pulsado durante más de 5 segundos el botón ▶▶▶/▶▶▶.
 - Si se mantiene presionado el botón ▶▶▶/▶▶▶ una vez que se ha llegado al final de la última pista del disco, la indicación "]]]" aparecerá en el visualizador y la operación de búsqueda manual se detendrá. Para retornar a otro punto, presione el botón ◀◀◀/◀◀◀ hasta que la indicación "]]]" desaparezca.
 - Si se mantiene pulsado el botón ▶▶▶/▶▶▶ y se llega al final de la pista que se está usando en reproducción aleatoria o reproducción programada, se busca la pista siguiente y comienza la reproducción.

- (2) Búsqueda manual en retroceso**
- Presione por más de 0,5 segundos el botón ◀◀◀/◀◀◀ durante la reproducción. La reproducción en dirección inversa de la pista tendrá lugar a mayor velocidad.
- Como referencia, el número de la pista y el tiempo de reproducción transcurrido de la misma, serán indicados.
 - La búsqueda manual hacia atrás es aproximadamente 4 veces más rápida seçi se mantiene pulsado durante más de 5 segundos el botón ◀◀◀/◀◀◀.
 - Si se mantiene presionado el botón ◀◀◀/◀◀◀ una vez que se ha llegado al principio de la primera pista del disco, la indicación "[[" aparecerá en el visualizador y la operación de búsqueda manual se detendrá. Para retornar a otro punto, presione el botón ▶▶▶/▶▶▶ hasta que la indicación "[[" desaparezca.
 - Si se mantiene pulsado el botón ◀◀◀/◀◀◀ y se llega al principio de la pista que se está usando durante la reproducción al azar o reproducción programada, la búsqueda manual hacia atrás se anula y comienza la reproducción.

10 Detención temporal al principio de la melodía..... Pausa (Control remoto solamente)

- (1) Detención temporal al principio de la melodía – selección directa**
- Esta función le será de gran utilidad para cuando desea cantar con música de fondo.
1. Usando los botones de número de pista, registre el número de la pista deseada.
 2. Presione el botón ■ PAUSE.
 - Para iniciar la reproducción, presione el botón ► PLAY o ■ PAUSE.
- (2) Detención temporal al principio de la melodía – reproducción programada**
- Luego de haber programado las selecciones deseadas, presione el botón ■ PAUSE. El reproductor avanzará hasta el principio de la 1ª pista del programa y esperará en modo de pausa.

11 Función de grabación sincronizada..... Función de grabación sincronizada

Conectando el conector SYNCHRO al conector SYNCHRO de un magnetófono de cassettes DENON, usted podrá realizar grabaciones sincronizadas.

- Para usar esta función, asegúrese de conectar los conectores SYNCHRO y los conectores de salida. (Para detalles acerca de las conexiones, consulte la página 45.) Luego, cargar un disco.
- Cuando el reproductor de CD se encuentre en modo de detención o pausa, al iniciarse la grabación sincronizada en el magnetófono de cassettes, el reproductor de CD iniciará automáticamente la reproducción. (Reproducción sincronizada.)
- Durante la operación de reproducción sincronizada, el indicador de recepción de señales de control remoto destellará en el visualizador.

NOTAS:

- La operación de reproducción sincronizada también puede efectuarse durante los modos de programación.
- Cuando la operación de reproducción sincronizada sea iniciada, los modos de reproducción repetición serán cancelados.
- A excepción del botones ■ STOP, ► PLAY et TIME, los botones no funcionarán durante la operación de reproducción sincronizada.
- Si usted inicia la operación de grabación sincronizada en el magnetófono de cassettes, estando el reproductor de CD en modo de reproducción, el reproductor de CD no se sincronizará con el magnetófono de cassettes, y este último asumirá el modo de pausa de grabación sincronizada. En este caso, presione el botón ■ STOP del magnetófono de cassettes, ponga el reproductor de CD en modo de detención o pausa, y vuelva a iniciar la operación de grabación sincronizada en el magnetófono de cassettes.
- Para mayores detalles, consulte el manual de instrucciones del magnetófono de cassettes que haya conectado a la unidad.

9 REPRODUCCIÓN DE FICHEROS MP3

■ Hay muchos lugares en Internet desde donde puede usted descargar ficheros de música en formato MP3. Estos ficheros se pueden descargar siguiendo las instrucciones en el lugar y almacenarlos en discos CD-R/RW que pueden ser reproducidos en el DCM-380/280.

La música en los CDs de música disponibles comercialmente se puede convertir en ficheros MP3 en un ordenador utilizando programas de codificación MP3. Una vez hecho esto, los datos se reducen a aproximadamente 1/10 del tamaño original. Estos datos MP3 se pueden luego almacenar en un disco CD-R/RW, permitiéndole crear un simple disco de 12 cm CD-R/RW que contiene alrededor de 10 veces más música que un CD de música normal, lo que significa unas 100 pistas o más (*).

* Esto es un valor aproximado para ficheros MP3 de pistas de aproximadamente 5 minutos de duración convertidos a una razón estándar de bit (128 kbps) y almacenarlos en un disco CD-R/RW con una capacidad de 650 MB.

* Las grabaciones que usted realice son para su uso exclusivo y no deberían de utilizarse de forma que infrinja los derechos de autor así como las leyes del copyright.

NOTAS:

- El DCM-380/280 es compatible con "MPEG-1 Audio Layer-3" "MPEG-2 Audio Layer-3" y "MPEG-2.5 Audio Layer-3" estándar (frecuencias de muestreo -32 kHz, 44,1 kHz y 48 kHz). No es compatible con MP1 o MP2 estándar.
- Al escribir ficheros MP3 en un disco CD-R/RW, ajuste el formato del programa de escritura a "ISO9660 level 1" o "ISO9660 level 2". Los ficheros MP3 escritos en otros formatos puede que no se reproduzcan como es debido. Con algunos programas de escritura no es posible grabar en formato "ISO9660". Utilice un programa de escritura de formato "ISO9660".
- Hablando en general, cuanto mayor sea la razón de bit del fichero MP3, mejor es la calidad del sonido. Con el DCM-380/280 se recomienda utilizar ficheros MP3 escritos con una razón de bit de 128 kbps o superior.
- El programa de escritura puede cambiar la posición de las carpetas y ficheros al escribir ficheros MP3 en el disco CD-R/RW, de forma que los ficheros puede que no se reproduzcan en el orden esperado.
- Asegúrese de dar a los ficheros MP3 la extensión ".MP3". Los ficheros con extensiones distintas a ".MP3" o sin extensiones no se pueden reproducir. (En ordenadores Macintosh, se pueden reproducir los ficheros MP3 añadiendo la extensión ".MP3" después del nombre del fichero consistiendo en un máximo de 8 letras mayúsculas de tipo Roman y/o numerales cuando se graban en un disco CD-R/RW).
- Para proteger el copyright, no salen señales digitales al reproducir ficheros MP3.
- Pueden reproducirse un máximo de 99 carpetas y 16 subcarpetas en el DCM-380/280. El número máximo de ficheros es también 512. Si hay 513 ficheros, sólo se reproducirán los primeros 512. (Los ficheros distintos a los que tienen la extensión ".MP3" no se cuentan.)
- Puede que no sea posible reproducir algunos discos CD-R/RW debido a la suciedad, a rayaduras o a las características del disco.
- No aplique sellos o cinta a la etiqueta o al lado de la señal de los discos CD o CD-R/RW. La cola podría llegar a la superficie del disco, haciendo que el disco se quede atascado dentro del equipo.
- El DCM-380/280 es multi-sesión compatible. Sólo pueden reproducirse CDs de música primeros si la primera sesión es un CD de música y sólo pueden reproducirse archivos MP3 si la primera sesión consta de archivos MP3.
- El DCM-380/280 es compatible con audio mixto. Sólo pueden reproducirse archivos de música.
- El DCM-380/280 no es compatible con paquetes de programas de escritura.
- El DCM-380/280 no es compatible con listas de reproducción.
- El DCM-380/280 no es compatible con ID3-Tag.
- La selección y reproducción aleatoria de programas no son posibles con discos MP3.

1 Reproducción Normal

Siga las operaciones que se describen a continuación para familiarizarse con el procedimiento de reproducción.

(1) Para iniciar la reproducción

1. Active el interruptor POWER y presione el botón ▲ OPEN/CLOSE para hacer que el cajón se abra.
2. Ajuste el disco de MP3 para que se reproduzca en la bandeja delantera.
3. Presione el botón ► PLAY.
4. El cajón se cerrará y el disco cargado será reproducido.
5. El número del disco, el número de la pista y el tiempo transcurrido, etc., del disco que esté siendo reproducido, serán indicados en el visualizador.
6. Si el botón ▲ OPEN/CLOSE es presionado mientras un disco está siendo reproducido, la reproducción continuará, pero el cajón se abrirá y usted podrá reemplazar cuatro discos. El disco que puede ser reemplazado cambia cuando se pulsa el botón DISC SKIP. Para cerrar el cajón, vuelva a presionar el botón ▲ OPEN/CLOSE.

(2) Para detener la reproducción

1. Para detener la reproducción, presione el botón ■ STOP.
 2. Para reemplazar los discos, presione el botón ▲ OPEN/CLOSE. El disco que se estaba reproduciendo pasa a la parte frontal y la unidad de disco se abre.
- Ajuste el disco MP3 que desee reproducir en la parte delantera.

2 Otros Métodos de Reproducción

El DCM-380/280 es compatible con discos que contienen hasta 256 pistas.

(1) Reproducción totalmente arbitraria

- Pulse el botón RANDOM y después el botón ► PLAY. El microcomputador iniciará la reproducción de las pistas del 5 discos, en orden arbitrario.

(2) Reproducción arbitraria secuencial

- Pulse el botón RANDOM y el número de disco de MP3 (1 a 5) con el botón DISC SELECT y los botones con números. Al presionar el botón ► PLAY el lector seleccionará al azar y reproducirá pistas del disco según el orden de los discos especificados. Usted podrá seleccionar hasta 5 discos. Un mismo disco podrá ser seleccionado dos o más veces. El modo de reproducción arbitraria secuencial será cancelado cuando la reproducción finalice.

(3) Para cancelar la reproducción arbitraria

- Para cancelar la operación de reproducción arbitraria, vuelva a presionar el botón RANDOM. La reproducción normal continuará desde la pista que esté siendo reproducida hasta la última pista del disco. Usted también podrá cancelar la operación de reproducción arbitraria presionando el botón ▲ OPEN/CLOSE.

(4) Para repetir la reproducción de todas las pistas

- Presione el botón REPEAT. El indicador "REPEAT 1" se encenderá.
- * Los pasos ① y ② podrán ser efectuados en cualquier orden, obteniéndose el mismo resultado.
- Cuando el botón REPEAT sea presionado una vez, los indicadores "REPEAT" y "1" se iluminarán. En este modo de operación, la pista que esté siendo reproducida será repetida.
- Si se vuelve a presionar el botón REPEAT, los indicadores "REPEAT" y "1 DISC" se iluminarán, y el disco que esté siendo reproducido será repetido.
- Si se vuelve a presionar el botón REPEAT, los indicadores "REPEAT" y "DISC" se iluminarán, y todos los discos cargados en la unidad serán repetidos.
- Al presionar el botón REPEAT durante la reproducción, todas las pistas del disco serán repetidas.
- Para cancelar la función de repetición, presione nuevamente el botón REPEAT.

NOTA:

- El modo de pista única y repetición de disco no pueden ajustarse durante la reproducción aleatoria secuencial.

10 REPRODUCCIÓN USANDO LA UNIDAD DE CONTROL REMOTO

La unidad de control remoto RC-258 (incluida como accesorio), le permite controlar el reproductor de discos compactos desde una conveniente distancia.

(1) Inserción de las pilas

1. Quite la tapa del compartimiento de las pilas, ubicada en la parte posterior de la unidad de control remoto.
2. Inserte dos pilas R6P en la unidad RC-258, siguiendo las indicaciones impresas en el compartimiento de las pilas.
3. Coloque la tapa del compartimiento de las pilas, ubicada en la parte posterior de la unidad de control remoto.

Notas acerca de las pilas

- Use pilas R6P (AA) en la unidad de control remoto RC-258.
- Las pilas deberán ser reemplazadas aproximadamente una vez al año. Dependiendo de la frecuencia con que la unidad de control remoto sea usada, algunas veces podrá ser necesario reemplazar las pilas antes de que transcurra un año.
- Si no fuese posible controlar el reproductor de discos compactos mediante la unidad de control remoto desde una posición cercana, habiendo transcurrido menos de un año desde que las pilas fueron insertadas, significará que éstas están gastadas y que deben ser reemplazadas por pilas nuevas.
- Inserte las pilas correctamente, siguiendo el diagrama de polaridad ilustrado en el interior del compartimiento de las pilas. En otras palabras, asegúrese de que los polos + y - queden correctamente alineados.
- Las pilas son propensas a sufrir pérdidas y daños.
 - * No use simultáneamente pilas nuevas y usadas.
 - * No use simultáneamente pilas de distintos tipos.
 - * No efectúe una conexión en puente entre los polos opuestos de las pilas. Asegúrese también de no exponerlas al calor, abrirlas ni exponerlas al fuego.
- Cuando la unidad de control remoto no vaya a ser usada por un período prolongado de tiempo, extraiga las pilas.
- Si las pilas han sufrido pérdidas, elimine toda huella de líquido de pila en el compartimiento de las pilas, limpiando cuidadosamente con un paño seco. Luego, inserte pilas nuevas.

(2) Uso de la unidad de control remoto

- Al usar la unidad de control remoto, apúntela hacia el sensor de control remoto del reproductor de discos compactos (vea abajo).
- La unidad puede ser usada a una distancia de hasta 8 metros, en línea recta con respecto al reproductor de discos compactos. Esta distancia disminuirá cuando haya obstáculos que interfieran con el recorrido de la señal, o cuando la unidad de control remoto sea operada en una diagonal con respecto al sensor de control remoto.

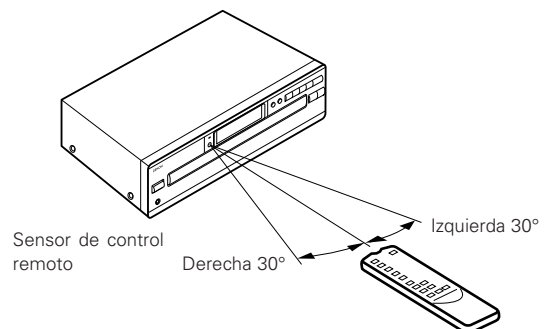

- La función de los botones de la unidad de control remoto es idéntica a la de los botones equivalentes del reproductor de discos compactos.
 - * Activación y desactivación de la unidad.

Precauciones durante el uso

- No presione simultáneamente botones que tengan la misma función en la unidad de control remoto y en el reproductor de discos compactos. Esto podrá causar mal funcionamiento.
- Si el sensor de control remoto fuese expuesto a luz intensa, como por ejemplo a la luz directa del sol o a luz de lámparas fluorescentes, o si hubiese obstáculos entre la unidad de control remoto y el sensor, es probable que la operación a control remoto se torne difícil.

UNIDAD DE CONTROL REMOTE RC-258

Ajuste al modo de programa

- Para la búsqueda de programa, presione el botón PROG/DIRECT y luego los botones de número de pista (1 a 10 y +10).
- La unidad de control remoto está normalmente ajustada en el modo directo.

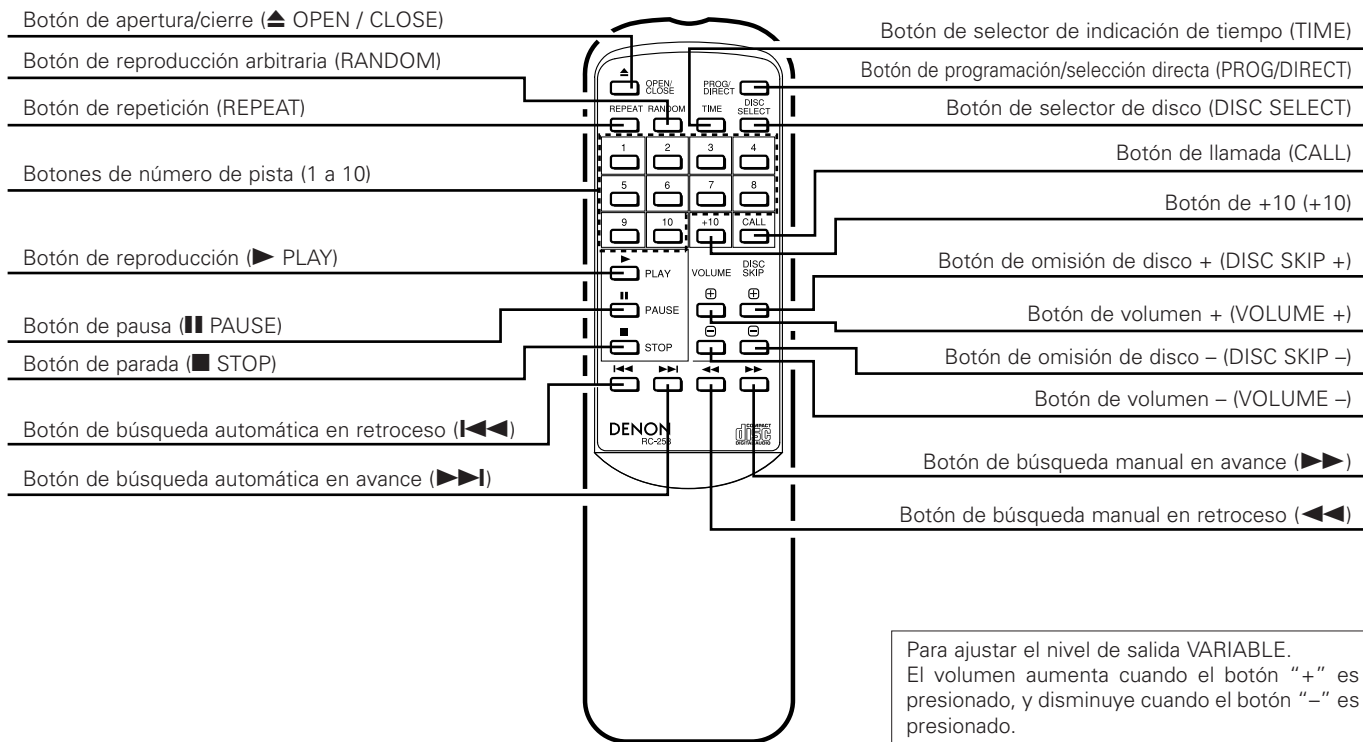

Para ajustar el nivel de salida VARIABLE. El volumen aumenta cuando el botón "+" es presionado, y disminuye cuando el botón "-" es presionado.

• Selección de disco

Para seleccionar el número del disco a ser reproducido, use el botón DISC SELECT conjuntamente con los botones numéricos. Cuando el botón DISC SELECT sea presionado, la indicación "--" aparecerá en la sección de número de disco del visualizador durante 2 segundos. Mientras la indicación "--" esté siendo mostrada, presione el botón numérico que corresponda al número del disco a ser reproducido. Si usted presiona los botones numéricos sin que la indicación "--" esté siendo mostrada en la sección de número de disco del visualizador, usted seleccionará números de pista en vez de números de disco.

• Selección directa

Normalmente, para efectuar la operación de búsqueda directa, simplemente presione los botones numéricos deseados.

• Selección de programa (Durante la reproducción, la pista que está siendo reproducida es programada como la 1ª pista.)

Presione primero el botón PROG/DIRECT, y luego los botones numéricos.

Por ejemplo. para programar las pistas 3, 11 y 5, presione PROG/DIRECT → 3 → +10 y 1 → 5.

Para cancelar el programa, presione el botón PROG/DIRECT.

• Para especificar números de pista

Para números de pista inferiores a 10, simplemente presione el botón correspondiente al número deseado. Para números de pista mayores o iguales a 11, presione primero el botón +10, y luego los botones numéricos.

Por ejemplo, para la pista número 22, presione el botón +10 dos veces, y luego el botón 2.

• Volumen

El control de volumen de la unidad funcionará cuando los botones de volumen sean presionados. Para confirmar el nivel de volumen, observe la posición del control.

• Salto de discos

El botón DISC SKIP +, -, no funcionará en los modos al azar o programa.

Durante la reproducción de disco secuencial aleatoria, cuando se presione el botón DISC SKIP + el disco siguiente se reproducirá de forma aleatoria.

• Volumen

Es posible cambiar el nivel de salida del terminal de salida variable (VARIABLE).

Al presionar el botón de volumen, aparecerá la indicación "--" en la sección de tiempo M (minutos) de la ventanilla indicadora, y el nivel aparecerá en la sección S (segundos). Es posible cambiar el volumen entre un máximo de "00" y un mínimo de "-12" en 12 pasos, aproximadamente 1,5 dB por paso.

- El indicador TIME indica el tiempo transcurrido de la pista que está siendo reproducida, el tiempo de reproducción restante de la pista que está siendo reproducida, y el tiempo total restante de todas las pistas que aún no han sido reproducidas. Normalmente, se visualiza el tiempo que ha transcurrido de la pista que se está usando. Si se pulsa una vez este botón, el indicador "EACH" "REMAIN" se ilumina, visualizándose el tiempo que queda de la pista que se está usando. Si pulsa el botón una vez más, el indicador "TOTAL" "REMAIN" y "--" indicador se iluminarán y mostrarán el número y el tiempo restante de todas las pistas que faltan por reproducirse en el disco. Pulsando otra vez el botón se apaga el indicador "TOTAL" "REMAIN" y el indicador visualiza el tiempo que ha pasado de la pista que se está reproduciendo.
- Durante la reproducción, el tiempo total restante corresponderá al tiempo restante de reproducción del disco. Para la operación de reproducción programada, el tiempo restante del programa sólo será indicado cuando las pistas programadas pertenezcan todas a un mismo disco. Cuando se programan pistas de más de un disco aparece la indicación "----".
- En caso de que el tiempo total de reproducción de las pistas programadas sea superior a 99:59, en la pantalla aparece el signo "--:--".

11 ESPECIFICACIONES

AUDIO

	DCM-380	DCM-280
Número de canales	2 canales	
Respuesta de frecuencia:	2 ~ 20.000 Hz	
Intervalo dinámico:	100 dB	98 dB
Relación señal a ruido:	112 dB	108 dB
Distorsión de alta frecuencia:	0,0025% (1kHz)	0,003%
Separación:	98 dB	96 dB
Lloro y tremolación:	Inferior a los límites medibles (±0,001 %, valor de cresta ponderado)	
Voltaje de salida:	Variable 0,2 ~ 2,0 V	

DISCOS

Disco compacto de audio
12 cm (5 pulg.) y 8 cm (3 pulg.)

CARACTERÍSTICAS GENERALES

Fuente de alimentación:	60 Hz, el voltaje se muestra en la etiqueta de rangos
Consumo:	14 W
Dimensiones:	434 (ancho) x 115 (alto) x 392 (prof.) mm (17-3/32" x 4-17/32" x 15-7/16")
Peso:	6.3 kg (13.1 lbs.) 6.3 kg (13.1 lbs)

FUNCIONES E INDICACIÓN

Funciones:

Se puede emplear cinco discos,
Selección directa de pista,
Selección de programa,
Reproducción arbitraria, etc.

Visualizadores:

Número de disco, Número de pista,
Tiempo (min. y seg.), Reproducción,
Pausa, Repetición,
Reproducción arbitraria, etc.
Toma para audífonos (nivel variable)

Otros:

UNIDAD DE CONTROL REMOTO RC-258

Sistema de control remoto: Sistema de rayos infrarrojos

Fuente de alimentación: 3 V DC; dos pilas secas x R6P
(tamaño standard AA)

Dimensiones:

50 (ancho) x 175 (alto) x 18 (prof.) mm
(1-31/32" x 6-57/64" x 45/64")

Peso:

100 g (3 oz)
(y compris les piles)

* Con el propósito de introducir mejoras, el diseño y las especificaciones del producto están sujetos a cambios sin previo aviso.

DENON,Ltd.

16-11, YUSHIMA 3-CHOME, BUNKYOU-KU, TOKYO 113-0034, JAPAN
Telephone: (03) 3837-5321

WARNING

- **TO PREVENT FIRE OR SHOCK HAZARD, DO NOT USE THIS PLUG WITH AN EXTENSION CORD, RECEPTACLE OR OTHER OUTLET UNLESS THE BLADES CAN BE FULLY INSERTED TO PREVENT BLADE EXPOSURE.**
- **TO PREVENT FIRE OR SHOCK HAZARD, DO NOT EXPOSE THIS APPLIANCE TO RAIN OR MOISTURE.**



The lightning flash with arrowhead symbol, within an equilateral triangle, is intended to alert the user to the presence of uninsulated "dangerous voltage" within the product's enclosure that may be of sufficient magnitude to constitute a risk of electric shock to persons.

CAUTION
RISK OF ELECTRIC SHOCK
DO NOT OPEN

CAUTION:
TO REDUCE THE RISK OF ELECTRIC SHOCK, DO NOT REMOVE COVER (OR BACK). NO USER-SERVICEABLE PARTS INSIDE. REFER SERVICING TO QUALIFIED SERVICE PERSONNEL.



The exclamation point within an equilateral triangle is intended to alert the user to the presence of important operating and maintenance (servicing) instructions in the literature accompanying the appliance.

IMPORTANT SAFETY INSTRUCTIONS

- 1) Read these instructions.
- 2) Keep these instructions.
- 3) Heed all warnings.
- 4) Follow all instructions.
- 5) Do not use this apparatus near water.
- 6) Clean only with dry cloth.
- 7) Do not block any ventilation openings. Install in accordance with the manufacturer's instructions.
- 8) Do not install near any heat sources such as radiators, heat registers, stoves, or other apparatus (including amplifiers) that produce heat.
- 9) Do not defeat the safety purpose of the polarized or grounding-type plug. A polarized plug has two blades with one wider than the other. A grounding type plug has two blades and a third grounding prong. The wide blade or the third prong are provided for your safety. If the provided plug does not fit into your outlet, consult an electrician for replacement of the obsolete outlet.
- 10) Protect the power cord from being walked on or pinched particularly at plugs, convenience receptacles, and the point where they exit from the apparatus.
- 11) Only use attachments/accessories specified by the manufacturer.
- 12) Unplug this apparatus during lightning storms or when unused for long periods of time.
- 13) Refer all servicing to qualified service personnel. Servicing is required when the apparatus has been damaged in any way, such as power-supply cord or plug is damaged, liquid has been spilled or objects have fallen into the apparatus, the apparatus has been exposed to rain or moisture, does not operate normally, or has been dropped.

This appliance shall not be exposed to dripping or splashing water and that no object filled with liquid such as vases shall be placed on the apparatus.